

BeoVision 9

Guía

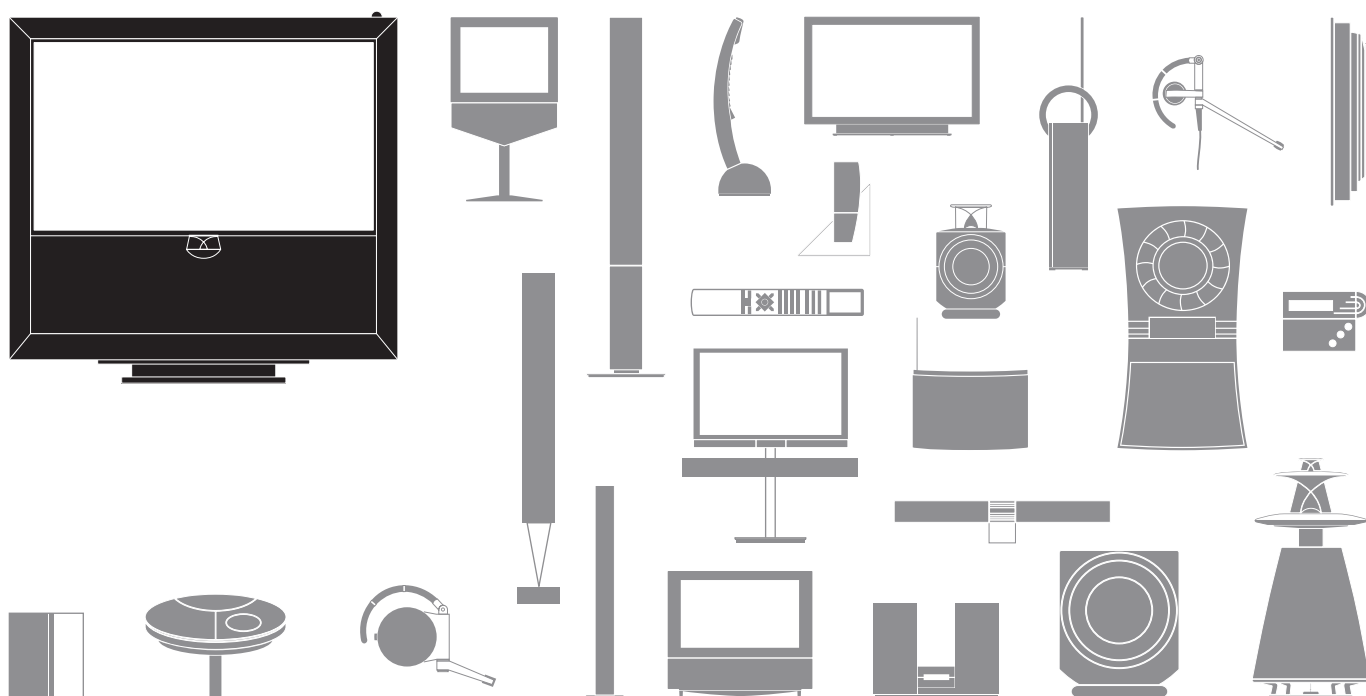

Precauciones

- Asegúrese de que el equipo se encuentra instalado, ubicado y conectado de acuerdo con las instrucciones que figuran en esta Guía.
- Coloque el equipo sobre una superficie firme y estable. A fin de evitar posibles lesiones, utilice únicamente soportes de pie y de pared homologados por Bang & Olufsen.
- No coloque ningún objeto sobre el equipo.
- No someta el equipo a altos niveles de humedad, lluvia o fuentes de calor.
- Este equipo ha sido diseñado exclusivamente para el uso interior en entornos domésticos secos. El uso deberá realizarse a una temperatura comprendida entre 10 y 35 °C y a una altitud no superior a los 1500 m.
- No coloque el televisor en lugares en los que pudiera quedar expuesto a la luz solar directa. Esta situación podría provocar una reducción en la sensibilidad del receptor del terminal a distancia.
- Mantenga el espacio necesario alrededor del equipo para que la ventilación del mismo se realice adecuadamente.
- No conecte ninguno de los equipos de su sistema a la red eléctrica hasta que haya conectado todos los cables.
- No intente abrir el equipo. Este tipo de operaciones debe ser realizado por personal de servicio debidamente cualificado.
- El equipo sólo puede apagarse completamente desenchufándolo de la toma de suministro eléctrico.



Estimado cliente

Esta Guía contiene información acerca del uso habitual de su producto Bang & Olufsen y la conexión y uso de equipos externos. Su distribuidor local de Bang & Olufsen es responsable de la entrega, instalación y configuración de su producto.

Si desea obtener más información o consultar las Preguntas más frecuentes acerca de su producto, visite el sitio web de Bang & Olufsen a través de la dirección www.bang-olufsen.com.

Durante las etapas de diseño y desarrollo de los productos Bang & Olufsen prestamos una minuciosa atención a las necesidades del usuario. Por ello, le agradeceríamos que dedicase unos minutos a describir su experiencia con el producto.

Si desea ponerse en contacto con nosotros, visite nuestro sitio web a través de la dirección:

www.bang-olufsen.com

escriba a: Bang & Olufsen a/s
BeoCare
Peter Bangs Vej 15
DK-7600 Struer

o envíe un fax a:
Bang & Olufsen
BeoCare
+45 9785 3911 (fax)

Índice

4	Ver la televisión
6	Teletexto
8	HDR – Pausa y reanudación
10	HDR – Grabaciones
12	Acceso a BeoMaster 5
15	BeoLink
25	Uso avanzado
43	Instalación – Configuración







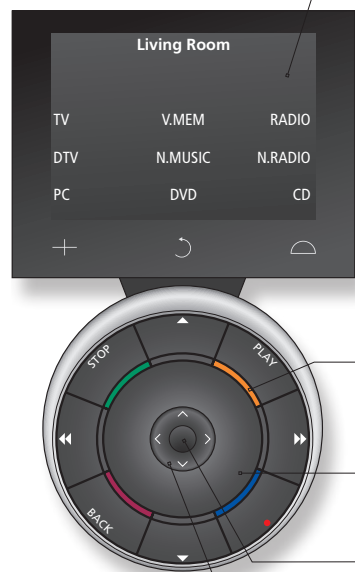







Tanto las especificaciones técnicas y prestaciones del producto como el uso de las mismas se encuentran sujetos a cambios sin aviso previo.

Cómo utilizar su terminal a distancia

Puede utilizar su televisor a través de Beo5 o Beo4. Las instrucciones que figuran en esta Guía se basan principalmente en Beo5.



















Uso con Beo5

-  **TV** Botón programable, pulse la pantalla para seleccionar*¹
Encender una fuente o seleccionar una función
-  Retroceder a través de las pantallas de Beo5
-  Abrir los botones de ESCENA, como Zonas o Altavoz
Pulse de nuevo este botón para retroceder
-  Abrir el panel numérico para seleccionar un canal o grabación
Pulse de nuevo este botón para retroceder
-  Retroceder a través de los menús. Pulse una vez para realizar una pausa durante la reproducción o dos veces para detenerla
-  Iniciar la reproducción
-  Abandonar todos los menús
-  Seleccionar la función asignada a los colores*²
Pulse sobre la rueda de volumen junto al color
-  Girar para ajustar el volumen
Gire rápidamente hacia la izquierda este control para desactivar el sonido
-  Pulsar el botón central para aceptar y guardar la configuración
-  Recorrer los menús en pantalla
-  Buscar hacia atrás o hacia delante
Grabaciones
-  Recorrer los canales o grabaciones
Mantenga pulsado este botón para recorrerlos continuamente
-  Standby

Uso con Beo4



-  **TV** La pantalla de Beo4 muestra la fuente o función activa
-  **TV** Encender el televisor*³
-  **V MEM** Encender el disco duro grabador
-  **RECORD** Pulsar dos veces para iniciar una grabación
-  **0-9** Seleccionar canales e introducir información en los menús en pantalla
-  **MENU** Abrir el menú principal de la fuente activa
-  **TEXT** Activar el teletexto
-  **◀▶** Buscar hacia atrás o hacia delante o desplazarse por los menús
-  **GO** Aceptar y guardar la configuración e iniciar la reproducción
-  **◀▶** Recorrer los canales o desplazarse por los menús
Mantenga pulsado este botón para recorrerlos continuamente
-  Seleccionar la función asignada a los colores
-  **◊** Ajustar el volumen
Para desactivar el sonido, pulse la parte central del botón
-  **LIST** Mostrar más 'botones' en Beo4
Pulsar repetidamente para cambiar los 'botones'
-  **STOP** Retroceder a través de los menús. Pulse una vez para realizar una pausa durante la reproducción o dos veces para detenerla
-  **EXIT** Abandonar los menús
-  **●** Standby

Consejos útiles

- ¹**Acerca de los botones** Los botones de color gris claro indican que debe pulsar un texto en la pantalla. Los botones de color gris oscuro indican que debe pulsar un botón físico.
- ²**Botones de colores** Pulse sobre la rueda junto al color correspondiente para activar un botón de color.
- Zona real** Indica la zona real según el nombre que le fue asignado durante el proceso de configuración.
- Botones programables** Dependiendo de la fuente activada aparecerán diferentes botones programables en la pantalla. Pulse la pantalla para activar la función correspondiente.

³Los botones marcados pueden reconfigurarse durante el proceso de configuración. Consulte la página 47.

Mi reconfiguración:

TV _____

DTV _____

NOTA: Si desea obtener información general acerca del funcionamiento del terminal a distancia, consulte la Guía que se adjunta con el mismo.

Vea, grabe o almacene películas y escuche el sonido procedente de distintas fuentes, como el disco duro grabador opcional, un receptor digital conectado o un centro de música.

Pantalla y menús

La información acerca de la fuente seleccionada se muestra en la parte superior de la pantalla. Los menús en pantalla permiten ajustar la configuración.

...	TV	o	V.MEM	Menú
Seleccionar la zona del televisor	Encender el televisor		Encender el disco duro grabador	Mostrar el menú

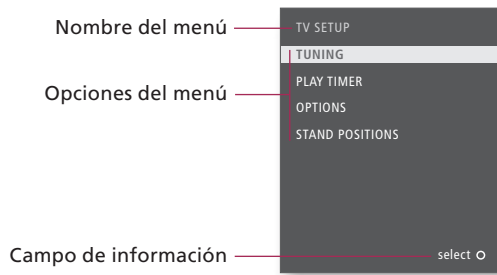

Navegar por los menús

Si existe un menú abierto en la pantalla, puede desplazarse entre las opciones del menú, seleccionar parámetros o introducir datos.

< >	+	0-9	GO	[Botones de colores]	BACK
Seleccionar opción / parámetro	Introducir datos		Abrir un submenú / guardar la configuración	Seleccionar opción	Abandonar los menús* ⁴

Importante – si desea obtener más información: www.bang-olufsen.com

Terminal a distancia Las instrucciones de esta Guía se basan principalmente en el terminal a distancia Beo5, aunque también puede utilizar el televisor con Beo4. En la página desplegable que contiene esta guía encontrará una vista general de los botones de Beo5 y Beo4. Si desea obtener información general acerca del funcionamiento del terminal a distancia, consulte la Guía que se adjunta con el mismo.

⁴*NOTA: Pulse **STOP** para retroceder por los menús.

Ver la televisión

Seleccione un canal de televisión introduciendo su número o cambie a otro canal o fuente. Ajuste el volumen de sonido, cambie el tipo de sonido o el idioma y gire el televisor.

Active la fuente de televisión para utilizar estas funciones

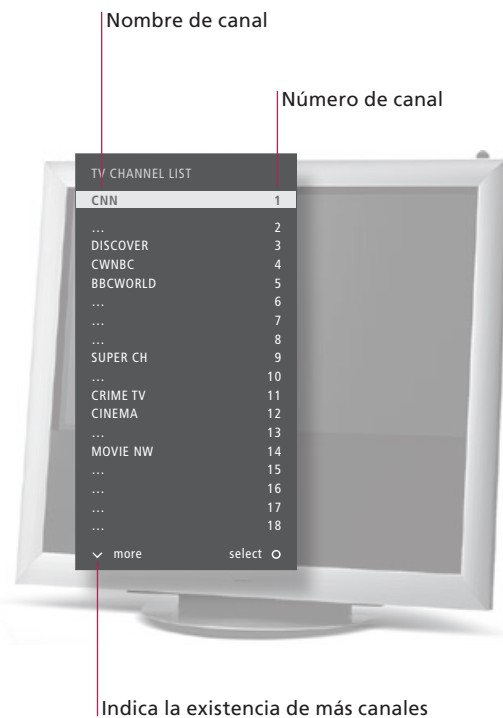

Indica la existencia de más canales

Uso con Beo5



Encender el televisor

Seleccionar un canal de televisión

Abrir una lista de canales

Ajustar el volumen

Grabar en el momento

Durante la grabación es posible ver otra grabación, fuente o canal de televisión simultáneamente.*¹

Girar el televisor

Ver una segunda fuente

Divida la pantalla para ver dos fuentes al mismo tiempo.

Apagar el televisor

Es posible que la calibración automática del color se inicie automáticamente.











Consejos útiles

¹*Grabar en el momento









No podrá iniciar una grabación si ya existe una en curso o si el disco duro grabador opcional está lleno de grabaciones protegidas. Por otra parte, no podrá ver un canal del receptor digital mientras está grabando la emisión de otro.

Automatic Colour Management

La función Automatic Colour Management compensa automáticamente los cambios de color de la pantalla cada 100 horas de uso aproximadamente. No apague el sistema ni lo desconecte de la red eléctrica durante la calibración.

TV	Pulsar		
	o	+	0-9 Anterior
Seleccionar		Activar números	Seleccionar un canal Seleccionar el canal anterior
			o + 0-9 
Mantener pulsado para abrir la lista de canales	Seleccionar una página	Seleccionar un canal	Aceptar
			
Ajustar el volumen. Gire rápidamente hacia la izquierda este control para desactivar el sonido		Reactivar el sonido girando la rueda en cualquier sentido.	
Grabar	Grabar	STOP	STOP
Iniciar una grabación		Detener la grabación	
	Soporte		o Girar ▶ o Posición 1...9
Pulsar	Pulsar	Girar el televisor	Seleccionar una posición* ²
Pant dual	DVD	Alternar	
Pulsar	Seleccionar una fuente	Alternar imágenes	
	Pulsar		

Uso con Beo4

TV	Pulsar		
	o	0-9	0
Seleccionar		Seleccionar un canal	Canal anterior
		o	 
Mantener pulsado para activar	Seleccionar la página o canal y aceptar		
			
Ajustar el volumen	Para desactivar el sonido, pulse la parte central del botón		
RECORD			STOP
Pulsar dos veces para iniciar			Pulsar dos veces para detener
LIST		o	1-9
Seleccionar STAND	Girar el televisor	Seleccionar una posición* ²	
LIST	DVD	0	
Seleccionar P-AND-P	Seleccionar una fuente	Alternar imágenes	
	Pulsar		

Segunda fuente Es posible abrir dos fuentes de vídeo. La función **Alternar** le permite conmutar la posición de las imágenes izquierda y derecha. La función **BACK** le permite abandonar la función y pasar a la fuente de la izquierda. También puede seleccionar directamente la fuente a la que desea pasar. Consulte la página 50 si desea obtener más información acerca de las fuentes HDMI.

²***Posiciones del televisor** Posición 1 es aquella situada más a la izquierda, mientras que Posición 9 es la situada más a la derecha.

NOTA: Para utilizar la función de soporte deberá calibrarlo primero. Consulte la página 53. Si desea obtener más información acerca de cómo predefinir las posiciones de giro del televisor, consulte la página 56.

Teletexto

Utilice el teletexto por medio de la barra de menú situada en la parte superior de la página de teletexto o utilizando los botones de flecha de Beo5.

Active la función de teletexto para utilizar estas funciones

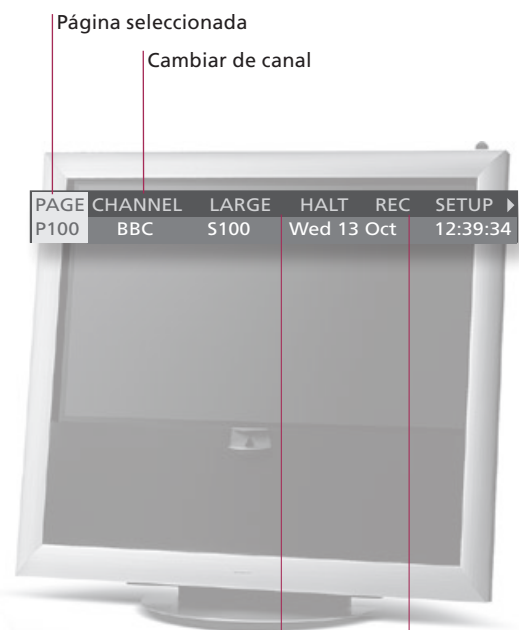

Detener la sucesión de subpáginas

La flecha indica que existen más opciones disponibles. Puede mostrar el texto oculto pulsando 'REVEAL' o cambiar la configuración pulsando 'SETUP'



Uso con Beo5

Activar el teletexto

Acceda a la página de inicio del teletexto.

Cambiar de página

Acceda a las páginas de teletexto que desee ver.

Cambiar el servicio de teletexto*¹

Acceda a las páginas de teletexto de otros canales.

Detener la sucesión de subpáginas

Revelar mensajes ocultos

... y otros elementos similares.

Crear páginas MEMO

Existen nueve páginas MEMO disponibles por cada servicio de teletexto de un determinado canal.*²

Ver una página MEMO

La función 'MEMO' sólo está disponible si se han guardado páginas MEMO.

Eliminar una página MEMO

Abandonar el teletexto

Abandone la función de teletexto.

Glosario

Puntero de teletexto de Beo5 Utilice los botones de flecha interiores de Beo5 para navegar a través de las referencias de página que contiene una página de teletexto. Si desea acceder a una referencia de página, pulse el botón **central**. Para volver, pulse el botón **BACK**.

***Servicio de teletexto** Cada canal ofrece su propio servicio de teletexto. Puede cambiar fácilmente entre las páginas de teletexto de los distintos canales.

Páginas MEMO Guarde una página de teletexto como página MEMO para acceder a ella rápidamente.

Teletexto ampliado Si desea ampliar el tamaño de la página de teletexto, abra el teletexto, marque la opción 'LARGE' en la barra de menú y pulse varias veces el botón **central** para alternar entre la mitad superior y la mitad inferior de una página, así como la página a tamaño normal.



Uso con Beo4

Texto					
Pulsar varias veces para cambiar el modo de pantalla					
0-9	o	<	◊	GO	
Seleccionar una página		Marcar la opción 'PAGE'	Seleccionar una página	Acceder a las páginas de índice (100, 200, 300...)	
>	◊	GO	◊	GO	
Marcar la opción 'CHANNEL', o 'MEMO' y después 'CHANNEL'		Abrir una lista de canales		Seleccionar un canal	Aceptar
STOP	o	< >	GO	◊	o 0-9 GO
Detener la sucesión	Marcar la opción 'HALT'	Pulsar	Seleccionar subpágina Reiniciar sintonización		
< >	GO	Aceptar			
Marcar la opción 'REVEAL'					
0-9	< >	GO	GO	< >	GO
Seleccionar una página	Marcar la opción 'SETUP'	Aceptar	Guardar la página actual	Marcar la opción 'BACK'	Aceptar
< >	◊	Seleccionar una página MEMO			
Marcar la opción 'CHANNEL' o 'MEMO'					
< >	GO	< >			
Marcar la opción 'SETUP'	Aceptar	Seleccionar una página MEMO	Pulsar	Eliminar	
BACK	Pulsar				

TEXT					
Pulsar					
0-9	o	◄	◊	GO	
Seleccionar una página	Marcar la opción 'PAGE' y seleccionar	Páginas de índice			
►►	◊	GO	◊	GO	
Marcar la opción 'CHANNEL', o 'MEMO' y después 'CHANNEL'		Pulsar, seleccionar un canal y aceptar			
STOP	◊	o	0-9	GO	
Detener la sucesión	Seleccionar subpágina y reiniciar sintonización				
◄ ►	GO	Aceptar			
Marcar la opción 'REVEAL'					
0-9	◄ ►	GO	GO		
Seleccionar una página	Marcar la opción 'SETUP'	Aceptar y guardar			
◄ ►	◊	Seleccionar una página MEMO			
Marcar la opción 'CHANNEL' o 'MEMO'					
◄ ►	GO	◄ ►			
Marcar la opción 'SETUP'	Pulsar	Seleccionar una página	Pulsar dos veces		
EXIT	Pulsar				

***Subtítulos de teletexto** Si desea activar automáticamente la página de subtítulos de teletexto al seleccionar un canal determinado, guarde la página de subtítulos de teletexto como página MEMO 9. Al pulsar **Texto** con el teletexto activado, es posible alternar entre el modo de pantalla completa y el modo de pantalla dual.

Pantalla dual

NOTA: Si su televisor se encuentra vinculado a otro televisor por medio de un cable Master Link, las páginas MEMO actualizadas no se compartirán entre ambos televisores. Las páginas MEMO deberán guardarse manualmente en cada uno de los televisores vinculados.

HDR – Pausa y reanudación

Haga una pausa, reproduzca una repetición o reanude el programa actual utilizando el disco duro grabador. El televisor continúa grabando el programa durante la reanudación, por lo que podrá verlo íntegramente con toda seguridad.

El canal actual se grabará en una memoria intermedia de reanudación con espacio para tres horas

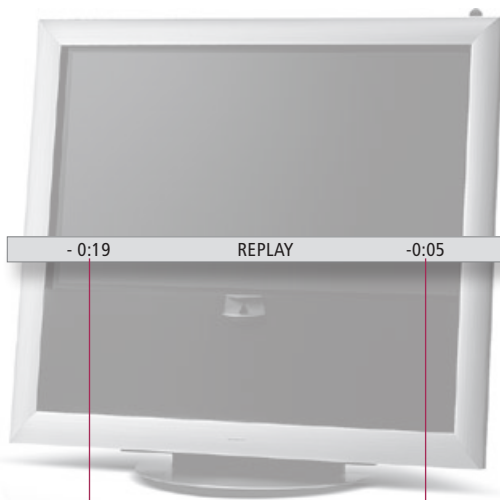

Se han grabado 19 minutos en la memoria intermedia de reanudación

La imagen actual se encuentra retrasada 5 minutos con respecto a la señal en directo

Uso con Beo5



Efectuar una pausa

Efectúe una pausa en el programa o canal actual.

Reanudar

Reanude un programa que se encuentre en pausa.

Acceder a un punto específico

Introduzca un punto específico de la memoria intermedia para acceder a él.

Avanzar o retroceder por pasos

Avance o retroceda por pasos de un minuto.

Avanzar o retroceder de forma continua

Pulse el botón de nuevo para cambiar la velocidad.

Efectuar una pausa en la reanudación

Efectúe una pausa en la reanudación del contenido de la memoria intermedia.

Grabar la memoria intermedia de reanudación

Grabe el contenido de la memoria intermedia en el disco duro grabador.

Activar la señal en directo o el modo de reanudación

Cambie entre la señal en directo y el modo de reanudación.

Glosario

Reanudación No podrá realizar una pausa ni reanudar la reproducción de un programa mientras el televisor se encuentre grabando otro programa o copiando una grabación, ni podrá realizar una pausa o reanudar la reproducción de programas con protección contra copia Macrovision. Si efectúa una pausa en un programa durante tres horas, el televisor reanudará la reproducción automáticamente en el punto exacto en el que se efectuó la pausa.















Reanudación a cámara lenta La reanudación a cámara lenta hacia atrás no es posible.

Grabar la memoria intermedia de reanudación Copie el contenido de la memoria intermedia de reanudación a la lista 'CONTENIDO DISCO DURO'. El contenido anterior a la hora de inicio de grabación se eliminará después de apagar el televisor.

	Pulsar		Para recuperar la señal en directo, seleccione la fuente de nuevo, por ejemplo, TV
	o		Reanudar a cámara lenta, pulse de nuevo para cambiar la velocidad
			Activar números
			Seleccionar un punto
	Pasar		
	o		Retroceder
			Avanzar
			Pulsar
			Le permite avanzar fotograma a fotograma
			Buscar el punto inicial
			Detener búsqueda
			Activar grabación
			Aceptar grabación
			Activar la señal en directo
			Volver al modo de reanudación



Uso con Beo4

	Pulsar		Para recuperar la señal en directo, seleccione la fuente de nuevo
	o		Reanudar
			Reanudar a cámara lenta, pulse de nuevo para cambiar la velocidad
	Seleccionar un punto		
	Pasar		
	o		Retroceder
			Avanzar
			Pulsar
			Le permite avanzar fotograma a fotograma
			Buscar el punto inicial
			Detener búsqueda
			Pulsar dos veces para aceptar
			Activar la señal en directo
			Volver al modo de reanudación

Cambio de fuente Puede cambiar en cualquier momento una fuente de emisión en directo, como TV.TUNER, por otra, como STB. Sin embargo, la fuente que deje de utilizar tras el cambio no continuará grabándose en la memoria intermedia. Será la nueva fuente la que se grabe en su lugar. Al cambiar a una fuente que no se emita en directo, como DVD, el televisor dejará de grabar en la memoria intermedia y finalizará la reproducción.

NOTA: El contenido de la memoria intermedia de reanudación no está protegido. Si la memoria intermedia está llena y continúa grabando programas en ella, los programas más antiguos se eliminarán. Si apaga el televisor, el contenido de la memoria intermedia se eliminará después de 60 segundos.

Utilice el disco duro grabador opcional para reproducir las grabaciones almacenadas en su disco duro. La reproducción de las grabaciones se inicia automáticamente después de unos segundos.

Active la fuente del disco duro grabador para utilizar estas funciones



Uso con Beo5



Encender el disco duro grabador

El disco duro grabador podría tardar hasta 40 segundos en iniciarse.

Seleccionar y reproducir una grabación

Efectuar una pausa o detener la reproducción

Efectúe una pausa o detenga la reproducción de una grabación.

Pasar a anterior o siguiente

Pase a la grabación anterior o siguiente en un grupo.

Acceder a un punto específico

Introduzca un punto específico de una grabación para acceder a él.

Avanzar o retroceder de forma continua o por pasos

Avance o retroceda por pasos de un minuto. Pulse el botón de nuevo para avanzar de forma continua más rápidamente.

Explorar las grabaciones

Durante la reproducción, es posible consultar una lista formada por las grabaciones del grupo seleccionado.

Apagar el grabador

Glosario

Información sobre la reproducción

Si desea acceder a información sobre la reproducción durante la misma, pulse el botón **central**. Para cerrar la información, pulse **BACK** o espere tres segundos.

Efectuar una pausa y detener la reproducción

Si la imagen no cambia durante ocho minutos, la pantalla del televisor se atenúa automáticamente.

Explorar las grabaciones

Puede abrir hasta cinco grabaciones simultáneas durante la reproducción. También puede explorar las grabaciones por grupos si ha definido la opción 'NIVEL DE FUNCIONES' como 'AVANZADO' y ha asignado sus grabaciones a los Grupos predefinidos. Consulte las páginas 28 y 57 si desea obtener más información.



Uso con Beo4

V.MEM

Seleccionar la fuente del grabador. La reproducción de la última grabación reproducida, la grabación más reciente o la grabación en progreso se inicia automáticamente.

Menu **GO** **◄** **PLAY** o **■**
 Abrir el menú 'CONTENIDO DISCO DURO' Seleccionar una grabación Reproducir grabación Reanudar a cámara lenta

STOP **STOP** **◄**
 Efectuar una pausa Detener En el modo de pausa, avanzar fotograma a fotograma

◀▶
 Anterior / siguiente

+ **0-9**
 Activar números Seleccionar un punto

◄ **■** **■**
 Avanzar / retroceder por pasos Avanzar / retroceder de forma continua

GO **◄** **PLAY**
 Pulsar dos veces Seleccionar una grabación Reproducir grabación

TV o **●**
 Cambiar la fuente Apagar el televisor

V MEM

Seleccionar la fuente del grabador

MENU **GO** **◄** **GO**
 Abrir el menú 'CONTENIDO DISCO DURO' Seleccionar y reproducir

STOP **STOP**
 Efectuar una pausa Detener

◀▶
 Anterior / siguiente

0-9
 Seleccionar un punto

◄ **■** **■**
 Avanzar / retroceder por pasos Avanzar / retroceder de forma continua

GO **◄** **GO**
 Pulsar dos veces Seleccionar una grabación Reproducir grabación

TV o **●**
 Cambiar la fuente Apagar el televisor

Reproducción Al seleccionar una grabación para su reproducción, el televisor reanuda la reproducción desde el punto en que se abandonó la última vez que se reprodujo. Si ha visto la grabación hasta el final, la reproducción comenzará desde el principio. A menos que se indique lo contrario, el televisor reproducirá la grabación seleccionada hasta el final. A continuación, se efectuará una pausa en la grabación.

Reproducción a cámara lenta La reproducción a cámara lenta hacia atrás no es posible.

NOTA: Puede acceder al menú 'CONTENIDO DISCO DURO' manteniendo pulsado el botón **central**. La barra situada en la parte superior indica la capacidad del disco duro que se encuentra en uso. Un punto rojo indica que la grabación está protegida. Si desea obtener más información acerca de la protección, consulte la página 27.

Acceso a BeoMaster 5

Si su televisor cuenta con el equipo BeoMaster opcional, puede abrir las fuentes de BeoMaster a través de la pantalla del televisor para acceder a N.Music, N.Radio, fotografías y páginas web.

Active BeoMaster para utilizar estas funciones

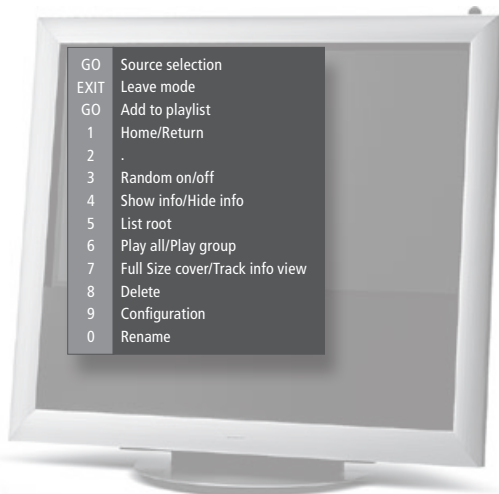

Uso con Beo5

Seleccionar una fuente perteneciente a BeoMaster

Escoja una de las fuentes multimedia disponibles después de abrir el menú de selección de fuente.

Seleccionar una función*¹

El menú superpuesto le permite acceder rápidamente a las funciones seleccionadas.

Apagar BeoMaster

Consejos útiles

¹*Menú superpuesto El menú superpuesto muestra las opciones disponibles para la fuente seleccionada.



Uso con Beo4

PC
Pulsar

◊ **GO**
Seleccionar una fuente

LIST **GO**
Seleccionar PC

◊ **GO**
Seleccionar una fuente

Menú
Abrir el menú superpuesto

+ **0-9** **o** **GO** **o** **BACK**
Seleccionar una función

MENU **0-9** **o** **GO** **o** **EXIT**
Abrir el menú superpuesto y seleccionar una función

TV **o** **●**
Cambiar la fuente Apagar el televisor

TV **o** **●**
Cambiar la fuente Apagar el televisor

Terminal a distancia Utilice su terminal a distancia para encender o apagar fuentes, buscar emisoras o pistas específicas, acceder a otras funciones adicionales y ajustar el volumen.

NOTA: Si desea obtener más información acerca de BeoMaster, consulte la Guía que se adjunta con BeoMaster.



- 16 El sistema BeoLink
- 18 Conectar y configurar un equipo de audio
- 20 Conectar y configurar un sistema BeoLink
- 21 Su televisor en una habitación periférica
- 22 Dos televisores en la misma habitación



El sistema BeoLink

Si dispone de un sistema BeoLink, podrá utilizar todas las fuentes conectadas tanto desde la habitación principal como desde la habitación periférica.

Activar fuentes de la habitación principal o periférica

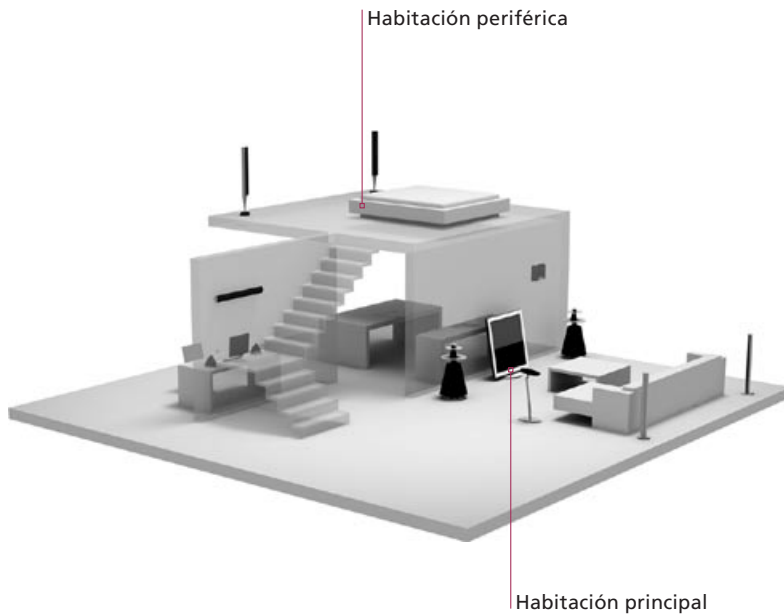

Uso con Beo5



Escuchar el sonido del televisor a través de los altavoces

Escuche el sonido de una fuente de televisión a través de los altavoces de su equipo de audio.

Sonido a través de los altavoces del televisor

Escuche el sonido a través de los altavoces conectados al televisor.

Utilizar una fuente presente en una habitación

Active una fuente de la habitación principal o periférica desde una habitación periférica. El tipo de fuente se encuentra presente únicamente en una habitación.

Utilizar una fuente de una habitación periférica

Active la fuente de una habitación periférica desde una habitación periférica. El tipo de fuente se encuentra presente en ambas habitaciones.

Utilizar una fuente de la habitación principal

Active una fuente de la habitación principal desde una habitación periférica. El tipo de fuente se encuentra presente en ambas habitaciones.

Sonido estéreo en una habitación periférica

No podrá distribuir otras fuentes de la habitación principal al equipo de la habitación periférica si selecciona sonido estéreo en la habitación periférica.*1

Consejos útiles

Opciones	A fin de utilizar correctamente todas las funciones, los equipos deben configurarse en la opción correcta. Consulte la página 18.
Fuente de la habitación principal	Esta es la fuente central, desde la que puede distribuir sonido e imágenes a las habitaciones periféricas.
Fuente de una habitación periférica	Esta fuente se encuentra en una habitación periférica; a través de ella puede recibir sonidos e imágenes procedentes de las fuentes conectadas presentes en la habitación principal.
Equipo de audio	Únicamente los equipos de audio de Bang & Olufsen equipados con Master Link admiten su integración con el televisor.

...	TV	
Seleccionar la zona del altavoz	Seleccionar una fuente de vídeo	
...	CD	
Seleccionar la zona de altavoz del televisor	Seleccionar una fuente de audio	
RADIO		
Seleccionar una fuente	Utilizar la fuente normalmente	
TV		
Seleccionar una fuente	Utilizar la fuente normalmente	
Link	TV	
Pulsar	Seleccionar una fuente	Utilizar la fuente normalmente
TV	AV	DTV
Encender el televisor	Pulsar	Seleccionar una fuente de la habitación principal



Uso con Beo4

LIST	TV	
Seleccionar AV* ²	Seleccionar una fuente de vídeo	
LIST	CD	
Seleccionar AV* ²	Seleccionar una fuente de audio	
RADIO		
Seleccionar una fuente	Utilizar la fuente normalmente	
TV		
Seleccionar una fuente	Utilizar la fuente normalmente	
LIST	TV	
Seleccionar LINK* ²	Seleccionar una fuente	Utilizar la fuente normalmente
TV	LIST	DTV
Encender el televisor	Seleccionar AV* ²	Seleccionar una fuente de la habitación principal

¹*Sonido Normalmente, el sonido que se distribuye a la habitación periférica desde una fuente de vídeo situada en la habitación principal, como, por ejemplo, un receptor digital, se transmite en modo mono. No obstante, puede seleccionar sonido estéreo.

Cambios en la instalación de la habitación periférica

Si traslada los equipos instalados en una habitación periférica a otra habitación, recuerde solicitar a su distribuidor de Bang & Olufsen la reconfiguración del terminal a distancia Beo5.

²*NOTA: Para que aparezcan las opciones AV y LINK en Beo4, deberá agregarlas primero a su lista de funciones. Consulte la Guía que se adjunta con Beo4.

Conectar y configurar un equipo de audio

Si desea disfrutar de las ventajas de un sistema de audio y vídeo integrado, conecte un equipo de audio compatible con Bang & Olufsen al televisor utilizando un cable Master Link.

1. Conectar el equipo de audio

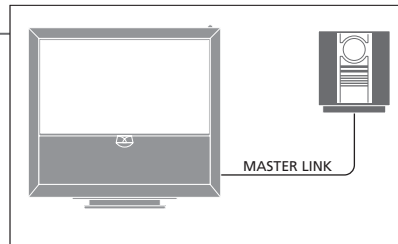

Conecte las tomas disponibles marcadas como MASTER LINK del televisor y el equipo de audio utilizando un cable Master Link.

2. Configurar la opción del televisor

Si su televisor forma parte de un sistema de audio y vídeo, configúrelo en la opción correcta. Pase todo el sistema al modo standby en primer lugar y colóquese frente a su televisor.

		y					
	Mantener pulsado		Pulsar	Pulsar	Seleccionar la zona en la que se encuentra ubicado el televisor		
		y					
	Mantener pulsado		Pulsar	Seleccionar y aceptar	OPTION?	Seleccionar V.OPT	Seleccionar una Opción

3. Configurar la opción del equipo de audio

Configure la opción correcta en el equipo de audio. Pase todo el sistema al modo standby en primer lugar y colóquese frente a su equipo de audio.

		y					
	Mantener pulsado		Pulsar	Pulsar	Seleccionar la zona en la que se encuentra ubicado el equipo de audio		
		y					
	Mantener pulsado		Pulsar	Seleccionar y aceptar	OPTION?	Seleccionar A.OPT	Seleccionar una Opción

Consejos útiles

Televisor y altavoces de audio

Reproduzca un CD en su equipo de audio utilizando los altavoces conectados al televisor o vea un canal de televisión y envíe el sonido a los altavoces de su equipo de audio.

Elección de opciones

Si dispone de un terminal a distancia Beo4, las opciones disponibles para el televisor serán la 1, la 2 o la 4 en una habitación principal y la 5 o la 6 en una habitación periférica. Las opciones disponibles para el equipo de audio serán la 0, la 1, la 2, la 5 y la 6. Consulte la página 21.

Sus equipos de audio y vídeo pueden estar juntos en una habitación o bien encontrarse en dos habitaciones independientes, al estar el televisor en una habitación y el equipo de audio, con un juego de altavoces, en otra.

Seleccionar opciones

Para configurar las opciones correctas utilizando el terminal a distancia Beo5 es necesario seleccionar la zona en la que se encuentra ubicado el equipo; consulte la página 18. Para configurar las opciones correctas utilizando el terminal a distancia Beo4 puede utilizar las indicaciones que se incluyen en esta página.

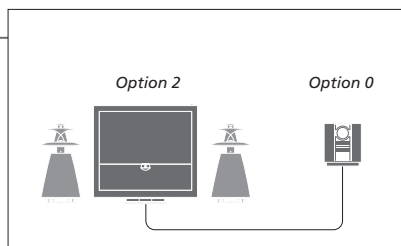

El televisor y el equipo de audio se encuentran instalados en una habitación con todos los altavoces conectados al televisor. Configure el televisor en la Opción 2 y el equipo de audio en la Opción 0.

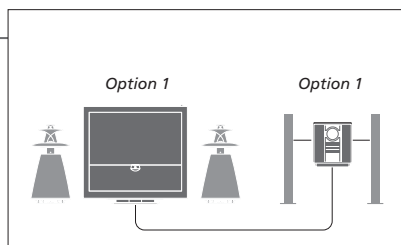

El televisor con o sin altavoces adicionales y un equipo de audio con un juego de altavoces conectados se encuentran instalados en una habitación. Configure el televisor en la Opción 1 y el equipo de audio en la Opción 1.

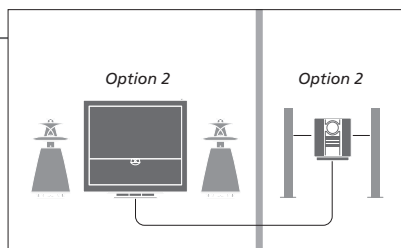

El equipo de audio se encuentra instalado en una habitación y el televisor, con o sin altavoces adicionales, en otra. Configure el televisor en la Opción 2 y el equipo de audio en la Opción 2.

Opciones Si desea obtener más información acerca de las Opciones 4, 5 y 6, consulte las páginas 21 y 22.

NOTA: Recuerde que no todos los equipos de audio de Bang & Olufsen admiten su integración con el televisor.

Conecte y configure un sistema BeoLink para ver imágenes y escuchar sonidos en habitaciones periféricas. Puede, por ejemplo, conectar el televisor de su salón a otro equipo de vídeo o a un juego de altavoces de otra habitación.

Realizar conexiones periféricas

Para distribuir señales de vídeo a las habitaciones periféricas es necesario conectar un amplificador de radiofrecuencia periférico tanto al televisor de la habitación principal como al de la habitación periférica.*¹

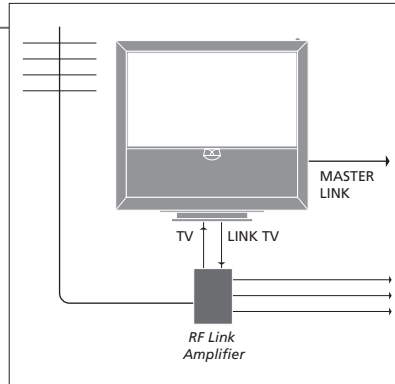

Conecte el cable Master Link a la toma marcada como MASTER LINK disponible en el televisor. Para distribuir señales de vídeo a habitaciones periféricas, conecte un cable de antena común a la toma marcada como LINK TV del panel de conexiones principal. A continuación, lleve el cable de antena hasta el amplificador de radiofrecuencia periférico y el cable Master Link hasta la habitación periférica. Siga las instrucciones que se adjuntan con los equipos de la habitación periférica.

Encender el modulador del sistema

Si dispone de una instalación de audio, como un BeoLink Active/Passive, y desea instalar en la misma habitación un televisor que no se pueda vincular, deberá configurar el modulador del sistema como 'SÍ'. La configuración de fábrica es 'AUTO', opción que debe utilizarse si se trata de un televisor Bang & Olufsen vinculable.

Seleccionar 'OPCIONES' en el menú 'CONFIGURAR TV'

→ Seleccionar 'LINK' en el menú 'CONEXIONES'

→ Seleccionar 'MODULADOR'

← < > GO
Marcar 'SÍ' Aceptar

Cambiar la frecuencia de enlace

Si, por ejemplo, un canal de su zona emite en la misma frecuencia de señal que utiliza de forma predeterminada el sistema BeoLink, de 599 MHz, deberá sintonizar el modulador del sistema a una frecuencia que no se encuentre en uso.*²

Seleccionar 'OPCIONES' en el menú 'CONFIGURAR TV'

→ Seleccionar 'LINK' en el menú 'CONEXIONES'

→ Seleccionar 'FRECUENCIA'

← < > GO
Buscar una frecuencia que no se encuentre en uso Aceptar

Consejos útiles

¹*Equipos conectados Si ya hay un equipo de audio conectado a la toma MASTER LINK y desea conectar más equipos, deberá dividir el cable Master Link en dos y unirlo con el cable de la habitación periférica utilizando una caja de derivación especial. Si necesita ayuda, póngase en contacto con su distribuidor de Bang & Olufsen.

²*Frecuencia de enlace Tras cambiar la frecuencia de enlace del televisor de la habitación principal, deberá asegurarse de que la frecuencia de enlace del televisor de la habitación periférica coincida con ella.

NOTA: Únicamente es posible distribuir desde el televisor de una habitación principal al equipo de una habitación periférica aquellas fuentes que se conecten utilizando un cable de señal analógico.

Si dispone de un sistema BeoLink podrá utilizar todos los equipos conectados a través un televisor instalado en una habitación periférica.

Conectar el televisor de la habitación periférica

Siga el procedimiento aquí descrito si desea conectar su televisor para utilizarlo en una habitación periférica.

- 1 Conecte el televisor de la habitación periférica a la red eléctrica.
- 2 Utilice su terminal a distancia para programar el televisor de la habitación periférica en la opción correcta.
- 3 Desconecte el televisor de la habitación periférica de la red eléctrica.
- 4 Realice las conexiones necesarias.
- 5 Vuelva a conectar el televisor de la habitación periférica a la red eléctrica.

Configurar la opción del televisor de una habitación periférica

Para que todo su sistema funcione correctamente, es esencial que el televisor de la habitación periférica esté programado en la opción correcta antes de conectarlo al sistema de la habitación principal. Colóquese delante del televisor de la habitación periférica.

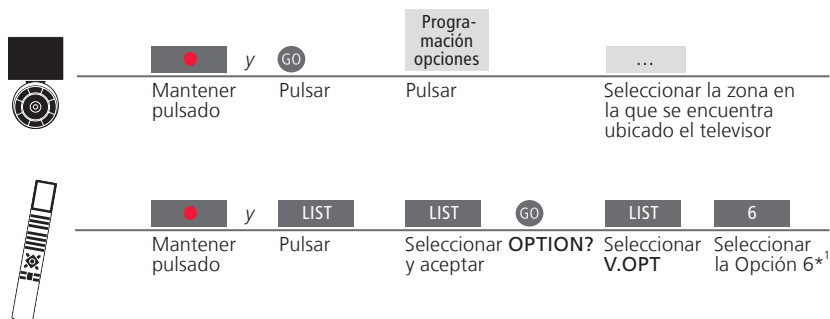

BeoMaster Si su televisor está equipado con un BeoMaster, no será posible instalarlo y utilizarlo en una habitación periférica.

Grabación programada Si desea programar un Temporizador, hágalo en el televisor de la habitación principal.

¹*NOTA: Si dispone de un terminal a distancia Beo4 y conecta el televisor para utilizarlo en una habitación periférica en la que ya existan otros sistemas periféricos conectados, como unos altavoces, deberá programar el televisor en la Opción 5.

Si ha instalado dos televisores en la misma habitación y utiliza un terminal a distancia para controlarlos a ambos, es esencial que los televisores se encuentren configurados en las opciones correctas para que funcionen correctamente.

Configurar la opción correcta

Si ha instalado su televisor en una habitación en la que haya instalado anteriormente un televisor Bang & Olufsen y ambos televisores pueden recibir las señales del terminal a distancia, deberá cambiar la opción del televisor secundario para evitar la activación simultánea de ambos televisores. Colóquese delante del televisor secundario.



Mantener pulsado y Pulsar

Progra-
mación
opciones

Pulsar

...

Seleccionar la zona en la que se encuentra ubicado el televisor*¹



Mantener pulsado y Pulsar

LIST

Seleccionar y aceptar

LIST

GO

OPTION?

LIST

Seleccionar V.OPT

4

Seleccionar la Opción 4

Beo5 – utilizar los televisores

Normalmente es posible activar una fuente con solo pulsar el botón de la fuente correspondiente. Sin embargo, si ha instalado dos televisores en la misma habitación, deberá seleccionar en primer lugar la zona del televisor que desee utilizar si dispone del terminal a distancia Beo5.

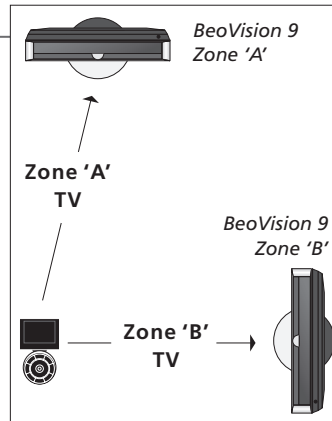

...

Seleccionar la zona en la que se encuentra ubicado el televisor correspondiente

TV

Seleccionar una fuente

Consejos útiles

Teletexto con la Opción 4

A fin de utilizar el teletexto en un televisor configurado en la Opción 4, deberá configurar el terminal a distancia Beo4 en la opción VIDEO 3. Dicha acción limitará las funciones de Beo4 que pueden utilizarse con televisores configurados en otras opciones. Si desea obtener más información, consulte la Guía que se adjunta con Beo4.

Beo4 – utilizar el televisor en la opción 4

Normalmente es posible activar una fuente con solo pulsar el botón de la fuente correspondiente. Sin embargo, si su televisor está configurado en la Opción 4, deberá llevar a cabo los siguientes pasos para activar la fuente si utiliza el terminal a distancia Beo4. Si, por el contrario, desea dedicar un terminal a distancia exclusivamente su televisor secundario, póngase en contacto con su distribuidor de Bang & Olufsen.

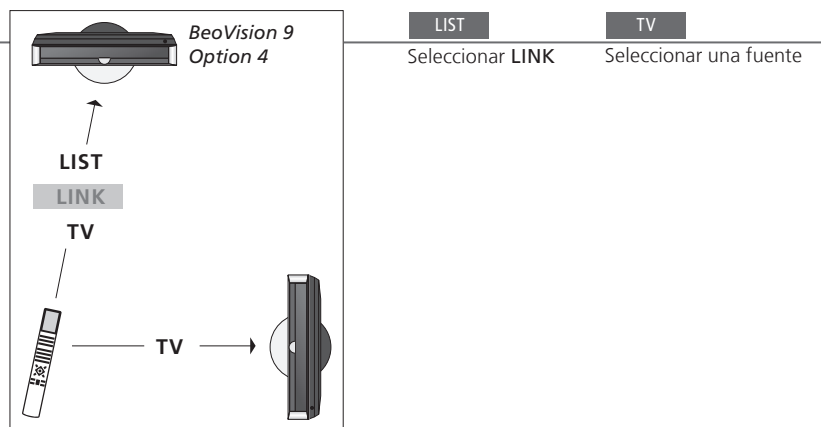

LINK en Beo4 Para que se muestre la opción **LINK** en Beo4 debe agregarla primero a su lista de funciones. Consulte la Guía que se adjunta con Beo4 si desea obtener más información.

¹*NOTA: Si desea obtener más información acerca de la elección de zonas, póngase en contacto con su distribuidor de Bang & Olufsen.



- 26 HDR – Grabación de un programa
- 27 HDR – Modificación de grabaciones
- 28 HDR – Copia y agrupación de grabaciones
- 29 HDR – Control paterno
- 30 Sonido envolvente y Cine en casa
- 31 Tipo de sonido
- 32 Alarma despertador
- 33 Temporizador
- 34 Modificación y agregación de canales de televisión
- 35 Ajuste de los parámetros de imagen y sonido
- 36 Calibración de la precisión del color de la pantalla
- 37 El sistema de código PIN
- 38 Configuración del sintonizador
- 40 Control de otros equipos con Beo5 o Beo4

Si el disco duro está lleno y usted programa una grabación o inicia una grabación manualmente, el televisor dejará espacio libre para la nueva grabación eliminando automáticamente grabaciones antiguas no protegidas.

Configurar una grabación programada

Seleccione primero el disco duro grabador como fuente. Configure hasta un total de 15 temporizadores. Cambie entre las opciones 'FECHA' y 'DÍAS' utilizando el botón verde.

→ Abrir el menú del disco duro grabador → Seleccionar el menú 'PROGRAMACIÓN TIMER' → Insertar y aceptar la configuración del temporizador

Programar una grabación a través el teletexto

Programa sus grabaciones por medio de la página de teletexto deseada.

→ Abrir el teletexto y buscar la página deseada → Seleccionar 'REC' en la barra de menús → Insertar y aceptar la hora de inicio / parada

Comprobar los temporizadores configurados

Compruebe, modifique o elimine temporizadores en espera de ejecución. Los temporizadores se muestran en la lista en orden cronológico.

→ Abrir el menú del disco duro grabador → Seleccionar el menú 'ÍNDICE TIMER' → Consultar, modificar o eliminar temporizadores

TIMER INDEX			
TV	23	12:25-13:00	17 JUN
TV	TV 2 DK	14:00-14:45	17 JUN
V.AUX	THE SOPRANOS	22:00- 23:20	19 JUN
TV	MTV	12:25-12:00	21 JUN
V.AUX 2	121	22:00-23:20	25 JUN
SAT	1222	2:00- 3:20	25 AUG
V.AUX	AUSTRALIA	12:15-12:30	25 AUG
SAT	43	23:55- 2:15	M-W--S
SAT	123	14:00-15:15	M--TF--
SAT	CROCODIL	16:10-17:15	-T-TF-S
TV	MTV	18:00-18:30	-T-TF-S
SAT	WRC RALL	13:00-13:45	---TF--

M Lunes
T Martes
W Miércoles
T Jueves
F Viernes
S Sábado
S Domingo

Consejos útiles

Temporizador Los temporizadores pueden modificarse durante su periodo de actividad, aunque se impedirá el acceso a algunos campos. Las horas de inicio y parada indicadas en color rojo en el menú 'ÍNDICE TIMER' indican grabaciones que se solapan.

Grabación programada El menú 'PROGRAMACIÓN TIMER' contendrá opciones adicionales si el parámetro 'NIVEL DE FUNCIONES' se configura como 'AVANZADO'. Consulte la página 59.

NOTA: No podrá iniciar una grabación si ya existe una en curso o si el disco duro grabador está lleno de grabaciones protegidas. Recuerde, además, que no podrá grabar programas con protección contra copia Macrovision.

Puede proteger, eliminar o asignar nombres a las grabaciones. También puede dividir una grabación en dos partes independientes o recortarla. Si el disco duro opcional se encuentra lleno, el televisor creará espacio para nuevas grabaciones eliminando automáticamente las grabaciones más antiguas.

Proteger o desproteger una grabación

Las grabaciones protegidas no se eliminan si se inicia una nueva grabación y el disco duro está lleno.

Abrir el menú del disco duro grabador y seleccionar el menú 'CONTENIDO DISCO DURO'

→ Seleccionar una grabación¹



Eliminar una grabación

Elimine una grabación que no desee, aunque se encuentre protegida.

Abrir el menú del disco duro grabador y seleccionar el menú 'CONTENIDO DISCO DURO'

→ Seleccionar una grabación²



Asignar un nombre a una grabación

Asigne o cambie el nombre de una grabación siempre que lo desee.

Abrir el menú del disco duro grabador y seleccionar el menú 'CONTENIDO DISCO DURO'

→ Seleccionar una grabación



Dividir una grabación

Divida una grabación en dos partes.

Abrir el menú del disco duro grabador y seleccionar el menú 'CONTENIDO DISCO DURO'

→ Seleccionar una grabación

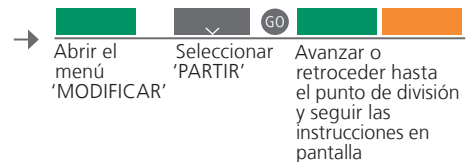

Recortar una grabación

Recorte parte de una grabación.

Abrir el menú del disco duro grabador y seleccionar el menú 'CONTENIDO DISCO DURO'

→ Seleccionar una grabación

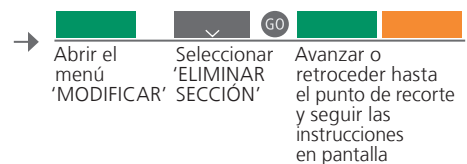

¹*Proteger una grabación Si el parámetro 'NIVEL DE FUNCIONES' está configurado como 'BÁSICO', sólo necesitará pulsar el botón rojo para proteger o desproteger la grabación seleccionada.

²*Eliminar una grabación Si el parámetro 'NIVEL DE FUNCIONES' está configurado como 'BÁSICO', sólo necesitará pulsar > para marcar la grabación que desee y después el botón amarillo para eliminarla.

Número máximo de grabaciones El número máximo de grabaciones que se pueden guardar en el disco duro es de aproximadamente 300. Si se alcanza el número máximo de grabaciones, éstas no se podrán dividir.

NOTA: Las grabaciones protegidas no se eliminan nunca. Las grabaciones visualizadas o modificadas se eliminan antes que las grabaciones que no han sido vistas o modificadas. Asimismo, las grabaciones más antiguas se eliminan en primer lugar.

Copie sus grabaciones a un grabador de vídeo externo para hacer copias de seguridad o liberar espacio en el disco duro grabador opcional. También puede colocar o trasladar las grabaciones de un grupo, o bien cambiar su nombre.

Copiar a un grabador externo

Si desea realizar la copia en un grabador que no sea de Bang & Olufsen, inicie la grabación manualmente.

Abrir el menú del disco duro grabador y seleccionar el menú 'CONTENIDO DISCO DURO'

→ Seleccionar una grabación

 Abrir el menú 'MODIFICAR'

→ Seleccionar 'COPIA EXTERNA'

Detener la copia

Detenga la copia en un grabador externo.

Abrir el menú del disco duro grabador y seleccionar el menú 'CONTENIDO DISCO DURO'

→  Detener la copia

Colocar grabaciones en un grupo

El nombre del grupo aparece en la esquina superior derecha del menú 'CONTENIDO DISCO DURO'.

Abrir el menú del disco duro grabador y seleccionar el menú 'CONTENIDO DISCO DURO'

→ Seleccionar una grabación

 Abrir el menú 'OPCIONES'

→ Seleccionar la opción 'GRUPO'

→ Seleccionar un grupo

Ver las grabaciones de un grupo

Aquellos grupos que no contengan grabaciones no aparecerán en el menú.

Abrir el menú del disco duro grabador y seleccionar el menú 'CONTENIDO DISCO DURO'

→  Presionar repetidamente para recorrer los grupos

→ Seleccionar una grabación

Cambiar el nombre de un grupo

Cambie el nombre de un grupo, por ejemplo, según el tipo de grabación o la persona que la ha realizado.

Abrir el menú del disco duro grabador y seleccionar el menú 'CONFIGURACIÓN'

→ Seleccionar el menú 'GRUPOS'

→ Seleccionar un grupo

 Pulsar

→ Seguir las instrucciones que aparecen en la pantalla

Mover un grupo

Reorganice el orden en el que aparecen los grupos al examinarlos.

Abrir el menú del disco duro grabador y seleccionar el menú 'CONFIGURACIÓN'

→ Seleccionar el menú 'GRUPOS'

→ Seleccionar un grupo

 Pulsar

→ Seguir las instrucciones que aparecen en la pantalla

Consejos útiles

Grabador externo Si el grabador externo de vídeo es de Bang & Olufsen o usted dispone de un DVD Controller de Bang & Olufsen, el televisor pondrá en marcha el grabador y reproducirá la grabación seleccionada desde el principio. En caso contrario, deberá encender el grabador externo e iniciar la grabación manualmente.

Grupos Existen ocho grupos predefinidos: 'CINE', 'DEPORTES', 'CIENCIA', 'NOTICIAS', 'INFANTIL', 'SERIES', 'NATURAL.' y 'VIAJES'.

NOTA: Se recomienda copiar las grabaciones más importantes a un grabador conectado al televisor. Durante la grabación no será posible reproducir otra grabación ni utilizar la función de reanudación.

Limite el acceso a sus grabaciones activando la función de control paterno. Para ello deberá introducir un código de control paterno.

Activar / desactivar el control paterno

Seleccione las grabaciones a las que se desee limitar el acceso o desactive el control paterno de una grabación.

Abrir el menú del disco duro grabador y seleccionar el menú 'CONTENIDO DISCO DURO'

→ Seleccionar una grabación

Abrir el menú 'OPCIONES'

Seleccionar el menú 'CONTROL PATERNO' y seguir las instrucciones que aparecen en la pantalla

Definir un código de control paterno

Defina un código de cuatro dígitos para limitar el acceso a sus grabaciones.

Abrir el menú del disco duro grabador y seleccionar el menú 'CONFIGURACION'

→ Seleccionar el menú 'CÓDIGO CONTROL PATERNO'

→ Seguir las instrucciones que aparecen en la pantalla

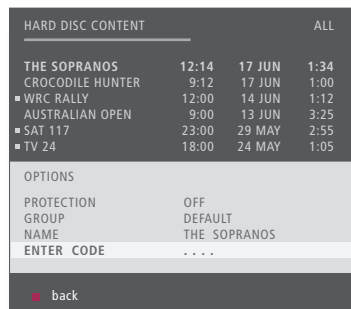

Control paterno La función de control paterno estará disponible únicamente si se configura la opción 'NIVEL DE FUNCIONES' como 'AVANZADO'. Consulte la página 57.

Restablecer el código de control paterno Si ha olvidado su código de control paterno, introduzca el código **9999** tres veces seguidas en el campo 'CÓDIGO ANTIGUO' para restablecer el código a 0000 (el código predeterminado). Ahora podrá definir un código de control paterno nuevo.

NOTA: Si introduce un código incorrecto tres veces consecutivas, se abrirá el menú principal.

Sonido envolvente y Cine en casa

Si agrega altavoces Bang & Olufsen y un proyector, podrá convertir su televisor en un sistema de Cine en casa con sonido envolvente. También podrá seleccionar un formato de imagen a fin de personalizar la experiencia de visión.

Selección de altavoces para sonido cinematográfico

El televisor selecciona automáticamente el modo de sonido óptimo al seleccionar una fuente. No obstante, también puede seleccionar manualmente una combinación de altavoces disponible que se ajuste a la fuente que está utilizando.

→ Abrir la pantalla **Escena** en Beo5*¹ → Seleccionar la pantalla **Altavoz** → Seleccionar una combinación de altavoces*²

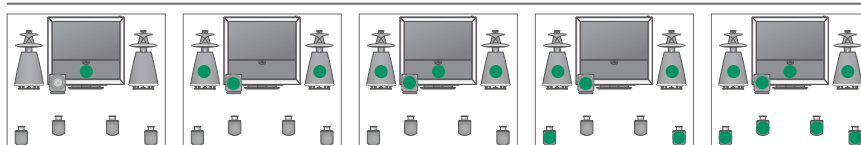

Modo 1

Modo 2

Modo 3

Modo 4

Modo 5

Seleccionar el formato de la imagen

El televisor adaptará la imagen automáticamente para que ocupe la mayor parte posible de la pantalla al seleccionar una fuente. No obstante, también puede seleccionar manualmente el formato.

→ Abrir la pantalla **Escena** en Beo5*¹ → Seleccionar la pantalla **Imagen** → Seleccionar un formato*² → Desplazar la imagen hacia arriba o hacia abajo



Estándar
Para los modos panorámico o 4:3



Zoom
Ajuste vertical de la imagen

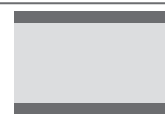

Panorámica
Para imágenes formato panorámico 16:9 nativo

Pasar al modo de Cine en casa

Pase la imagen del televisor a la pantalla de un proyector conectado.

→ Abrir la pantalla **Escena** en Beo5*¹ → Seleccionar la pantalla **Cine** → Seleccione **Cine** para alternar entre los modos de Cine en casa y Televisión

Consejos útiles

- ¹***Menú Escena** Seleccione la opción **FORMAT** para acceder a los formatos de imagen y Cine en casa o **SPEAKER** para seleccionar combinaciones de altavoces en Beo4.
- ²***Optimizar y Variación** La combinación de altavoces y el formato de imagen se optimizarán al pulsar **Optimizar** en Beo5. En Beo4, pulse **GO**. Cada vez que pulse **Variación** en Beo5, se seleccionará una variación de **Estándar**. En Beo4, utilice ◀▶.
- Modo de conmutación** Para conmutar entre los modos de Cine en casa y Televisión en Beo4, pulse el botón **LIST** hasta que aparezca la opción **FORMAT** y, a continuación, pulse **0**.

NOTA: Si sólo ha agregado dos altavoces frontales al televisor, únicamente podrá seleccionar las opciones **Modo 1–3**. Puede agregar hasta dos subwoofers BeoLab a su televisor.

Cambie entre los distintos tipos de sonido disponibles mientras la televisión se encuentra activa.

Cambiar el tipo de sonido o el idioma

Cambie entre los tipos de sonido e idiomas disponibles.

Sonido

Abrir un tipo de sonido

Sonido

Pulsar repetidamente para seleccionar

Tipo de sonido o idioma

Guarde su tipo de sonido favorito durante la sintonización de los canales de televisión. Consulte la página 34.

Alarma despertador

Puede hacer que el televisor se encienda automáticamente utilizando la función Alarma despertador. Una Alarma despertador es un temporizador de activación única que dura una hora y se deshabilita una vez ejecutado.

Introducir una Alarma despertador

Seleccione la fuente, el número de canal y la hora de inicio.

→ Abrir el menú
'CONFIGURAR TV'

→ Seleccionar el
menú
'TEMPORIZADOR'

→ Seleccionar el
menú 'ALARMA
DESPERTADOR'

→ Introducir y aceptar la
configuración

Consultar o eliminar una Alarma despertador

Consulte o elimine la configuración de una Alarma despertador.

→ Abrir el menú
'CONFIGURAR TV'

→ Seleccionar
el menú
'TEMPORIZADOR'

→ Seleccionar el
menú 'ALARMA
DESPERTADOR'

→ Cambiar y aceptar la
configuración

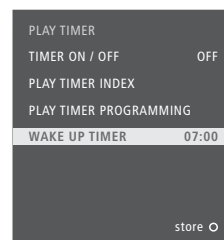
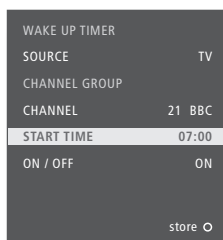

Consejos útiles

Alarma despertador Una Alarma despertador se aplica únicamente al televisor en el que ha sido programada. Asegúrese de que el reloj se haya puesto correctamente en hora para que la función Alarma despertador se ejecute correctamente.

NOTA: El televisor no podrá formar parte de un Temporizador común o Temporizador de standby hasta que la Alarma despertador se haya activado o haya sido deshabilitada.

Puede hacer que su televisor se encienda y se apague automáticamente configurando un Temporizador o Temporizador de standby en el equipo de su habitación principal.

Programar la reproducción y el paso al modo standby

Configure su televisor para que se encienda y se apague automáticamente a la misma hora todos los días de la semana.

→ Abrir el menú 'CONFIGURAR TV' y seleccionar el menú 'TEMPORIZADOR'

→ Seleccionar el menú 'NUEVA PROGRAMACIÓN'

→ Seleccionar una fuente

→ Introducir y aceptar la configuración

Los nombres de las fuentes son los mismos que aparecen registrados en el menú 'CONEXIONES'

TV
DTV
DTV2 (V.AUX)
V.MEM
DVD/DVD2
V.AUX2
CD
N.MUSIC
N.RADIO
A.MEM
RADIO
DTV RADIO
STANDBY

Activar el Temporizador

Para incluir al televisor en el Temporizador, configure el temporizador como 'SÍ'.

→ Abrir el menú 'CONFIGURAR TV'

→ Seleccionar el menú 'TEMPORIZADOR'

→ Seleccionar el menú 'TEMPORIZADOR SÍ/NO'

→ Seleccionar 'SÍ' y aceptar

Ver, modificar o eliminar un temporizador

Vea, modifique o elimine un temporizador desde la lista de temporizadores configurados.

→ Abrir el menú 'CONFIGURAR TV'

→ Seleccionar 'PROGRAMAS TEMPORIZADOR' en el menú 'TEMPORIZADOR'

→ Seleccionar un temporizador

→ Modificar la configuración o eliminar el temporizador

- Temporizador** Puede introducir hasta seis Temporizadores. Asegúrese de que el reloj se haya puesto correctamente en hora para que los temporizadores se ejecuten correctamente. Consulte la página 56. El televisor no podrá formar parte de un Temporizador común o Temporizador de standby hasta que la Alarma despertador se haya activado o haya sido deshabilitada.
- Seguridad** Por razones de seguridad, el soporte no girará si el televisor se pone en marcha como consecuencia de la activación de un Temporizador.

NOTA: También es posible configurar las funciones de temporizador o standby programado en los equipos de habitaciones periféricas. No obstante, deberá programar los temporizadores en el equipo de su habitación principal y activarlos en el equipo de su habitación periférica.

Modificación y agregación de canales de televisión

Reorganice el orden en el que aparecen los canales y asígneles un nombre de su elección. También puede eliminar un canal o agregar canales nuevos, si están disponibles. Predefina hasta 99 canales de televisión en los números de canal que desee.

Mover un canal

Puede trasladar los canales de televisión a los números de canal que desee.



Asignar un nombre a un canal

Asigne nombres a los canales de televisión para reconocerlos con más facilidad.



Eliminar un canal

Elimine aquellos canales que no desee conservar.



Ajustar los canales sintonizados

Sintonice con precisión los canales, indique la presencia de canales codificados y escoja los tipos de sonido, etc.

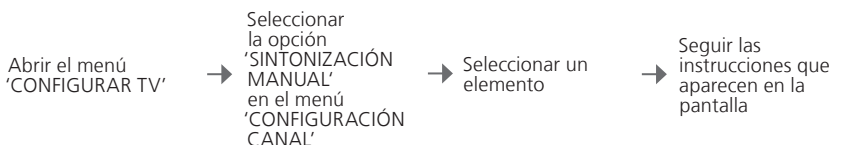

Resintonizar mediante sintonización automática

Vuelva a sintonizar todos los canales de televisión automáticamente. Recuerde que desaparecerán todas las configuraciones que haya aplicado a los canales.



Agregar canales nuevos

Agregue canales que, por ejemplo, hayan sido desplazados por la emisora. Sintonice canales por medio del menú 'AÑADIR CANALES' para mantener sin cambios los canales sintonizados previamente y conservar sus nombres de canal, su orden y sus parámetros configurados.

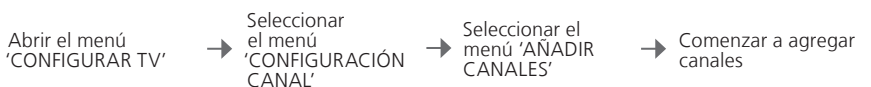

Consejos útiles

'SINTONIZACIÓN MANUAL' El menú 'OTRAS FUNCIONES' del menú 'SINTONIZACIÓN MANUAL' le permite acceder a las opciones de menú 'AJUSTE FINO', '(DECODER)', '(SISTEMA TV)' y 'SONIDO'.

'SISTEMA TV' Si aparece la opción 'SISTEMA TV', asegúrese de que se muestre el sistema de emisión correcto antes de iniciar la sintonización: 'B/G' (PAL/SECAM BG), 'I' (PAL I), 'L' (SECAM L), 'M' (NTSC M) o 'D/K' (PAL/SECAM D/K). Si desea obtener más información, póngase en contacto con su distribuidor.

NOTA: Si los canales se emiten en dos idiomas y desea conservar ambos, puede guardar dos veces el canal, una vez en cada idioma.

Los parámetros de imagen y sonido vienen predefinidos de fábrica a valores neutros, adaptados a la mayoría de las situaciones de visualización y escucha. No obstante, si lo desea, puede ajustarlos de acuerdo con sus preferencias.

Ajustar la imagen

Ajuste el brillo, el color o el contraste. Si desea obtener más información acerca del formato de imagen, consulte la página 30. Los ajustes realizados sobre el parámetro 'COLORACIÓN' se aplicarán únicamente al canal actual.

→ Abrir el menú 'CONFIGURAR TV' → Seleccionar el menú 'OPCIONES' → Seleccionar el menú 'IMAGEN' → Introducir y aceptar la configuración

Desactivar la imagen

Desactive la imagen temporalmente en la pantalla.

→ Abrir la pantalla Escena en Beo5 → Seleccionar la opción Imagen → Seleccionar la opción Apagar img. para activar / desactivar la imagen

Ajustar el sonido

Predefina el volumen, el nivel de graves, el nivel de agudos o la sonoridad de hasta dos subwoofers BeoLab conectados y dos combinaciones predeterminadas de altavoces. El contenido del menú 'SONIDO' variará en función de los equipos conectados al televisor. Consulte también la página 30 si desea obtener más información acerca de las combinaciones de altavoces.

→ Abrir el menú 'CONFIGURAR TV' → Seleccionar la opción 'SONIDO' en el menú 'OPCIONES' → Seleccionar el menú 'AJUSTE' → Introducir y aceptar la configuración

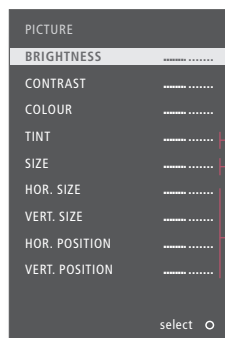
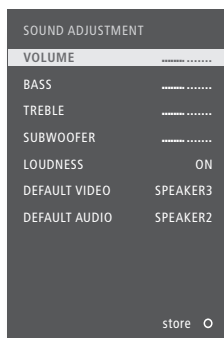

— Sólo señal NTSC
 — Sólo señal 1080p/i
 — Sólo señal VGA

Configuración temporal

Si sólo desea guardar la configuración de imagen y sonido hasta que apague el televisor, mantenga pulsado el botón **BACK** en lugar de pulsar el botón **central** para aceptar la configuración.

'VÍDEO PREDET'

La combinación de altavoces elegida en el submenú 'VÍDEO PREDET' se activará automáticamente al activar una fuente de vídeo en el televisor.

'AUDIO PREDET'

La combinación de altavoces elegida en el submenú 'AUDIO PREDET' se activará automáticamente al activar una fuente de audio en el televisor.

NOTA: No permita que se muestren imágenes fijas, como logotipos, imágenes de videojuegos, imágenes informáticas o fotografías durante periodos prolongados de tiempo en el formato 4:3. Ello podría provocar la aparición de imágenes secundarias permanentes en la pantalla.

Calibrar la precisión del color de la pantalla

Automatic Colour Management garantiza que los colores de la pantalla se muestren fielmente en todo momento. Durante la calibración, un brazo sensor emerge del bastidor del televisor y la pantalla muestra una barra que alterna entre distintas tonalidades de gris.

Calibración automática

Aproximadamente cada 100 horas de uso, el televisor inicia un proceso automático de calibración al pulsar el botón de standby.

→ Se recomienda permitir al televisor realizar la calibración de forma automática en lugar de hacerlo de forma manual.

Calibración manual

El televisor debe permanecer encendido durante más de dos minutos y encontrarse en el modo de televisión para poder acceder al menú 'AUTO COLOUR MANAGEMENT'.

→ Abrir el menú 'CONFIGURAR TV'

→ Seleccionar el menú 'OPCIONES'

→ Activar 'AUTO COLOUR MANAGEMENT'

→ Comienza el proceso de calibración*

Después de la calibración manual

→ El brazo sensor retrocede y el televisor vuelve a la última fuente seleccionada

→ Aparece brevemente en la pantalla el mensaje 'CALIBRACIÓN COMPLETADA'

Consejos útiles

- ¹*Calibración manual** Durante la calibración manual, todo el texto desaparece de la pantalla, emerge el brazo sensor y se inicia el proceso de calibración.
- Error de calibración** Si el brazo sensor no emerge completamente, la calibración no tiene lugar y el brazo retrocede en caso necesario. Si la calibración se ha iniciado automáticamente, el televisor intentará ejecutarla la próxima vez que se apague.

NOTA: No apague el equipo ni lo desconecte de la red eléctrica durante la calibración.

El sistema de código PIN impide el uso del televisor a aquellas personas que no conozcan el código PIN. Si se encuentra activado, el sistema de código PIN entra en funcionamiento si el televisor permanece desconectado de la red eléctrica durante 15-30 minutos.

Activar el sistema de código PIN

Introduzca un código PIN de cuatro dígitos para activar el sistema.

→ Abrir el menú 'CONFIGURAR TV'



Pulsar dos veces

→ Introducir un código de cuatro dígitos y aceptar

→ Volver a introducir el código y aceptar

Cambiar el código PIN

Modifique el código PIN elegido.*¹

→ Abrir el menú 'CONFIGURAR TV'

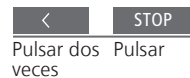

Pulsar dos veces

→ Introducir código PIN, aceptar y seleccionar 'NUEVO CÓDIGO PIN'

→ Introducir un código nuevo, aceptar, volver a introducir el código y aceptar

Eliminar el código PIN

Elimine el código PIN elegido.

→ Abrir el menú 'CONFIGURAR TV'

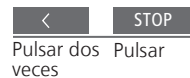

Pulsar dos veces

→ Introducir un código PIN y aceptar

→ Seleccionar 'BORRAR CÓDIGO PIN' y aceptar

Introducir del código PIN

Si no puede encender el televisor después de haberlo desconectado de la red eléctrica, espere 30 segundos e inténtelo de nuevo.

→ Introducir código PIN → Aceptar

Si olvida su código PIN

Póngase en contacto con su distribuidor de Bang & Olufsen, que podrá facilitarle un código maestro de cinco dígitos.

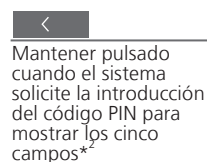

Mantener pulsado cuando el sistema solicite la introducción del código PIN para mostrar los cinco campos*

→ Introducir el código maestro de cinco dígitos

→ Aceptar para eliminar el código PIN. Ahora puede activar de nuevo el sistema de código PIN

***Cambiar el código PIN** Si modifica su código PIN más de cinco veces en un intervalo de tres horas, no podrá acceder al menú 'CÓDIGO PIN' durante otras tres horas, suponiendo que el equipo no se haya desconectado de la red eléctrica. Si no introduce el código correcto tras cinco intentos consecutivos, el televisor se apagará durante tres horas, durante las cuales no podrá ser utilizado. El periodo de tres horas se restablece al desconectar el televisor de la red eléctrica.

Código PIN incorrecto

NOTA: Si se le pide que introduzca el código PIN la primera vez que encienda el televisor, póngase en contacto con su distribuidor de Bang & Olufsen. Si desea cancelar la introducción del código PIN y eliminar el contenido de los campos de entrada, pulse **BACK**. En Beo4, pulse **STOP**.

*En Beo4, mantenga pulsado el botón ◀ para abrir los cinco campos.

Configuración del sintonizador

Deshabilite el sintonizador de televisión o el sintonizador DVB si su televisor o su fuente DVB es una unidad periférica, como un receptor digital.

Deshabilitar el sintonizador interno

Si deshabilita el sintonizador de televisión, podrá activar una unidad periférica conectada utilizando el botón TV. Si deshabilita el sintonizador DVB, podrá activar una unidad periférica conectada utilizando el botón DTV.

→ Abrir el menú
'CONFIGURAR TV'

→ Seleccionar
'CONFIG. DE
SINTONIZADOR'
en el menú
'OPCIONES'

→ Habilitar /
deshabilitar
la opción
'SINTONIZ. TV'

→ Habilitar / deshabilitar
la opción 'DVB' y
aceptar

Consejos útiles

Deshabilitar el sintonizador de televisión / DVB **Menú 'CONFIGURACIÓN CANAL'**

Si deshabilita el sintonizador de televisión y el sintonizador DVB, podrá activar una unidad periférica que actúe como sintonizador utilizando el botón TV o el botón DTV.
El menú 'CONFIGURACIÓN CANAL' aparecerá únicamente si el sintonizador de televisión se encuentra habilitado. Consulte la página 58.

NOTA: Si ha conectado un disco duro grabador Bang & Olufsen a su televisor, se recomienda no desactivar el sintonizador de televisión.



Control de otros equipos con Beo5 o Beo4

El controlador Peripheral Unit Controller integrado actúa como intérprete entre el equipo de vídeo conectado (por ejemplo, un receptor digital, un reproductor de vídeo o un DVD) y el terminal a distancia de Bang & Olufsen.

Uso con Beo5

Las funciones principales de su equipo se pueden controlar utilizando el terminal a distancia de Bang & Olufsen. Es posible que no todas las funciones sean compatibles.

→ Seleccionar una fuente → Seleccionar una función

Abrir el menú superpuesto*¹

Si dispone de un terminal a distancia Beo4, el menú superpuesto le permitirá acceder rápidamente a determinadas funciones.

→ Seleccionar un equipo conectado → **Menú** o  → Seleccionar una función

Uso directo con Beo4

Active una función sin utilizar el menú superpuesto. El equipo conectado debe encontrarse encendido.

→ Pulsar un botón de color para activar una función →   →  Mantener pulsado para abrir la Guía de programas



Consejos útiles

¹*Menú superpuesto El menú superpuesto muestra las opciones disponibles para la fuente seleccionada. Únicamente es posible abrir el menú superpuesto en la pantalla del televisor utilizando un Beo4. En el caso de Beo5, es posible acceder a las funciones correspondientes a través de la pantalla de Beo5. No es posible abrir el menú superpuesto desde habitaciones periféricas. En su lugar, pulse el botón del color que desee o el botón **GO** seguido de un número.

NOTA: El botón de fuente que se utilice para activar su unidad periférica dependerá de la configuración del sintonizador y de los parámetros del menú 'CONEXIONES'. Consulte las páginas 38 y 47.

Utilice el terminal a distancia de Bang & Olufsen para acceder a las funciones ofrecidas por cualquier equipo que no sea de Bang & Olufsen.

Utilizar los menús del equipo

Utilice el menú propio del equipo conectado a través del terminal a distancia. Si utiliza Beo4, es posible que necesite pulsar **EXIT** en lugar de **STOP** para retroceder a un menú anterior.

→ Abrir el menú del equipo



Reproducir en un reproductor de DVD

Encienda un equipo, inicie y detenga la reproducción y busque hacia delante y hacia atrás.

→ Encender el reproductor de DVD

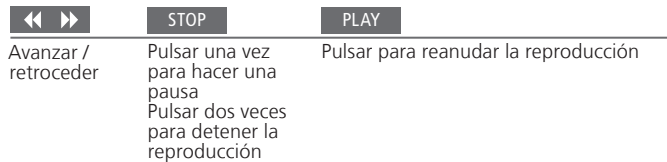

²***Beo4** Si utiliza Beo4, pulse **GO** antes de utilizar las flechas.
Encender o apagar En el caso de algunos equipos conectados, será necesario pulsar **GO** y después **0** para encender o apagar el equipo si se utiliza Beo4.

NOTA: Consulte también la guía suministrada junto con el equipo conectado. Si desea obtener más información acerca de los equipos compatibles, póngase en contacto con su distribuidor de Bang & Olufsen.



- 
- 44 Configuración del televisor
 - 46 Expansión de su instalación
 - 48 Instalación de equipos adicionales
 - 50 Paneles de conexiones
 - 52 Configuración inicial de su televisor
 - 54 Configuración de altavoz
 - 56 Otros ajustes
 - 58 Menús en pantalla
 - 58 Limpieza

Configuración del televisor

Respete las directrices de ubicación y conexión descritas en esta página y las siguientes.

Ubicar el televisor

Al ubicar el televisor, recuerde que el motor integrado girará el televisor a una posición predeterminada al encenderlo.

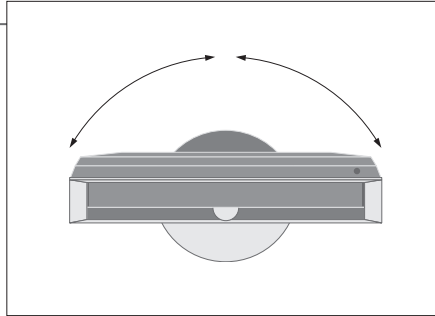

Debido al gran peso del televisor, cualquier desplazamiento o elevación del mismo deberá ser realizado por personal cualificado utilizando equipos adecuados.

Extraer los soportes

Una vez que haya ubicado el televisor, extraiga los dos soportes situados bajo el marco frontal.

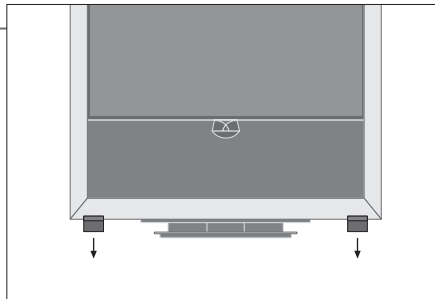

Desenrosque los tornillos situados en el interior de cada soporte.

Fijar la cubierta de la base

La cubierta lleva tiras de cinta de doble cara en la parte posterior.

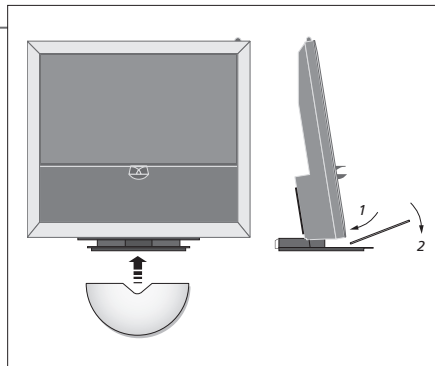

Antes de fijar la cubierta de forma permanente, intente colocarla en su lugar sin retirar la protección de la cara adhesiva de la cinta.

Importante

Ventilación A fin de garantizar la correcta ventilación del equipo, mantenga una separación mínima de 5 cm (2") a ambos lados del televisor y de 10 cm (4") por encima. No cubra los orificios de ventilación de la parte posterior.
Si el televisor se sobrecalienta (el indicador de standby parpadea y aparece una advertencia en la pantalla), apague el televisor y permita que se enfríe. No podrá utilizar el televisor durante este periodo.

Pasar los cables

A fin de permitir que el televisor gire correctamente, los cables deben formar un lazo amplio y sujetarse a la abrazadera de cable.

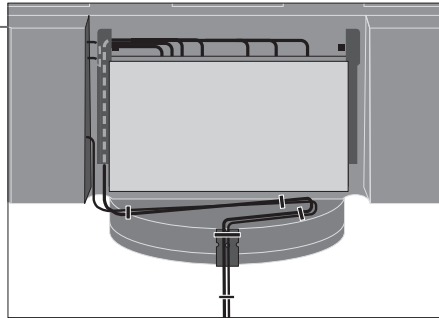

Para decidir la holgura que deberán tener los cables, gire suavemente el televisor completamente hacia la izquierda antes de fijar los cables con las bridas y crear un paquete ordenado.

Vista general

Familiarícese con los paneles de conexiones y demás elementos importantes:

- 1 Indicador de standby / receptor de terminal a distancia.
- 2 Panel de conexiones lateral (entrada de red eléctrica, entrada de antena para señal de televisión y conexiones para BeoMaster). Incline el panel de conexiones principal (4) hacia delante para acceder a las tomas.
- 3 Abrazadera de cable.
- 4 Panel de conexiones principal con bandeja incorporada y cubierta para los cables. Incline el panel hacia delante para extraer la cubierta. Abra la bandeja por los laterales para facilitar el acceso al pasar los cables.

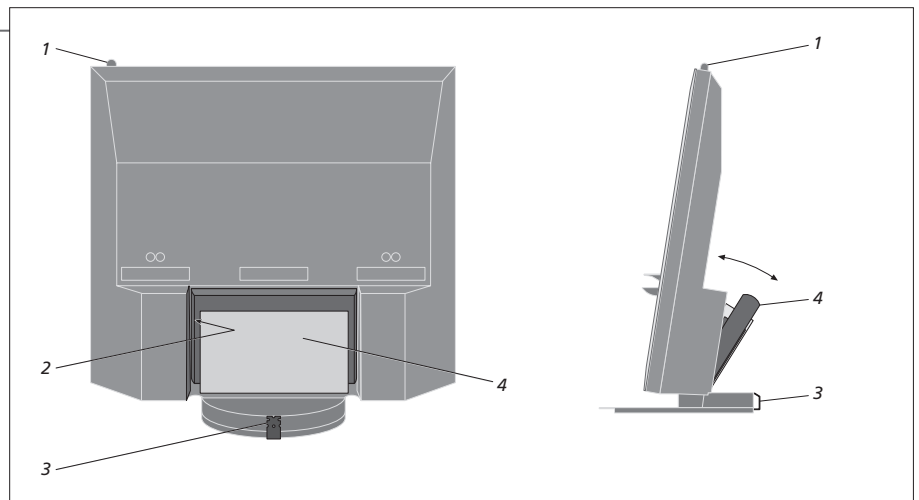

NOTA: No permita que se muestren imágenes fijas, como logotipos, imágenes de videojuegos, imágenes informáticas o fotografías durante periodos prolongados de tiempo en el formato 4:3. Ello podría provocar la aparición de imágenes secundarias permanentes en la pantalla.

Expansión de su instalación

Su televisor admite una amplia variedad de equipos adicionales. Si lo desea, incluso puede conectar un proyector o sistema de domótica para controlar la iluminación de la habitación y las cortinas. Conecte sus reproductores de vídeo únicamente a las tomas AV1 o AV2.

Desconectar el equipo de la red eléctrica

Durante la expansión de la instalación, el televisor debe desconectarse de la red eléctrica.

→ Apagar el televisor

→ Desconectar el televisor de la red eléctrica

Extraer la cubierta de los cables

Extraiga la cubierta de los cables para acceder al panel de conexiones.

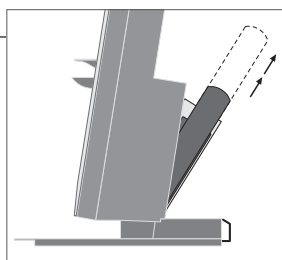

Inclinar el panel de conexiones principal hacia delante

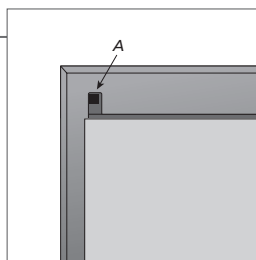

Liberar los dos cierres A y extraer la cubierta

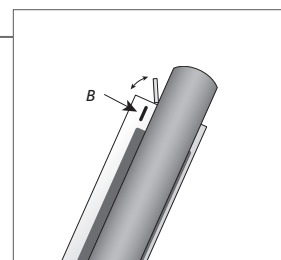

Pulsar B para abrir la pequeña compuerta que permite acceder a las tomas de conexión temporal

Conectar equipos adicionales

Si desea utilizar Beo5 para controlar equipos que no sean de Bang & Olufsen, conecte un transmisor de infrarrojos de Bang & Olufsen a cada uno de ellos. Consulte también las páginas 48-49.

→ Seleccionar la toma correspondiente, marcada como CTRL

→ Realizar las conexiones

Encender el televisor

Instale siempre las cubiertas antes de conectar el televisor a la red eléctrica.

→ Instalar todas las cubiertas

→ Conectar el televisor a la red eléctrica

→ Encender el televisor

Información

'SELEC AUTOMÁTICA' 'GRABACIÓN PROGRAMADA'

Selección automática de fuentes conectadas si el televisor se encuentra encendido y detecta una señal. Permite activar la opción de grabación programada para un dispositivo de grabación conectado. Disponible si no se encuentra instalado el disco duro grabador opcional de Bang & Olufsen. Sólo disponible en los menús 'AV1' y 'AV2' y sólo se puede activar en uno de estos menús a la vez.

'HDMI'

Equipos conectados a la toma HDMI IN. Si ha configurado la función 'HDMI EXPANDER' en el menú 'CONEXIONES' como 'SÍ', la opción 'HDMI-C' de los menús 'AV' será reemplazada por 'HDMI-C1', 'HDMI-C2', 'HDMI-C3' y 'HDMI-C4'.

Registrar otros equipos

Registre aquellos equipos que haya conectado al televisor y que no hayan sido detectados automáticamente por el mismo. Repita el procedimiento para cada grupo de tomas.

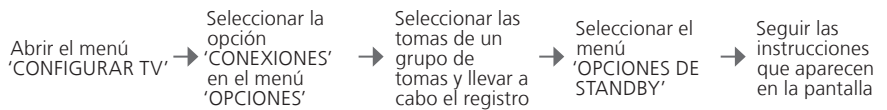

Contenido del menú 'CONEXIONES'	AV1–AV6	Registrar equipos conectados
	DISPLAY 2	Registrar un proyector conectado
	HDMI EXPANDER	Activar o desactivar un expansor HDMI conectado a la toma HDMI C
	LINK	Definir una frecuencia de enlace y habilitar el modulador del sistema
Opciones de fuente de los menús 'AV1–AV6'	NONE	Nada conectado
	V.MEM	Disco duro grabador opcional o reproductor de vídeo conectado
	DVD/DVD2	Reproductor o grabador de DVD conectado
	DTV2 (V.AUX)	Equipo, como un receptor digital
	DTV	Equipo, como un receptor digital
	V.AUX2	Equipo, como una consola de videojuegos
	TV	Sintonizador de televisión conectado
	PC	BeoMaster o PC conectado
	CENTRE	Para la conexión de una central de fuentes, que puede contener hasta seis fuentes incorporadas (sólo en el menú 'AV2')

Los anteriores son ejemplos de operaciones de registro. Puede registrar los equipos disponibles en cualquier opción de fuente. Es posible que también deba registrar los equipos adicionales en el sistema Master Link.

- '(VGA)' Equipos conectados a través de la toma VGA (AV5, disponible si el BeoMaster opcional no se encuentra instalado, o AV6).
- '(Y – Pb – Pr)' Equipos conectados a través de la toma Y – Pb – Pr (AV2 o AV3).
- 'OPCIONES DE STANDBY' Configure el receptor digital para que se apague al cambiar de fuente o al apagar el televisor. También puede hacer que el receptor digital permanezca siempre encendido o encenderlo y apagarlo manualmente por medio del terminal a distancia.

Instalación de equipos adicionales

Equipe su televisor con fuentes de vídeo y altavoces.

Señales de vídeo

Conecte sus fuentes de señal de vídeo, como la entrada de televisión por cable, antena o satélite, a las tomas que se muestran en el diagrama de la derecha.

Altavoces

Utilice altavoces Power Link de Bang & Olufsen. Utilice los cables que se adjuntan con los altavoces. Si necesita cables más largos, consulte con su distribuidor de Bang & Olufsen.

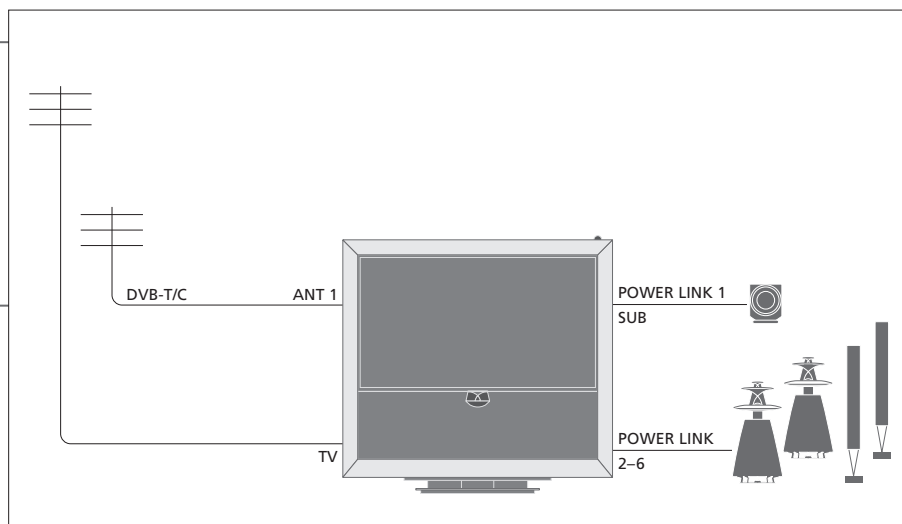

Equipos de vídeo adicionales

Puede conectar muchos tipos distintos de equipos de vídeo al mismo tiempo. En esta sección también podrá ver ejemplos de nombres de fuentes que podrá asignar al equipo a través del menú 'CONEXIONES'.

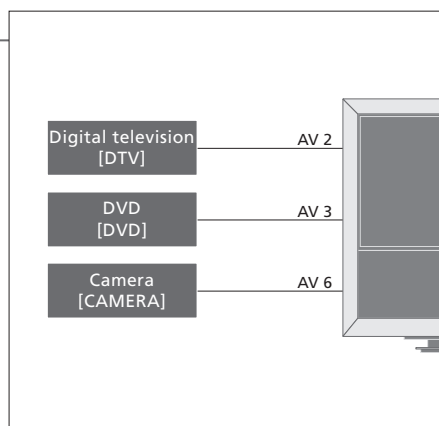

Transmisores de infrarrojos: Si desea utilizar un terminal a distancia Bang & Olufsen para controlar equipos que no sean de Bang & Olufsen, conecte un transmisor de infrarrojos de baja potencia a cada uno de los equipos. Conecte cada transmisor de infrarrojos a la toma correspondiente marcada como CTRL en el panel de conexiones principal.

Consejos útiles

Equipos con salida HDMI

Los equipos con salida HDMI se pueden conectar a cualquiera de las tomas HDMI disponibles, independientemente del grupo de tomas AV concreto a la que haya conectado el equipo. Si desea obtener más información acerca de cómo configurar el uso de los equipos conectados, consulte la página 47.

Expanda su instalación, por ejemplo, con un sistema de cine en casa y un proyector o un sistema de domótica.

Instalación de cine en casa

Utilice un proyector o conecte un sistema de domótica al televisor para controlar la iluminación de la habitación y las cortinas.

Receptor de infrarrojos

Si el receptor de infrarrojos integrado queda oculto detrás de la pantalla de proyección desplegada, deberá instalarse también un receptor de infrarrojos externo.

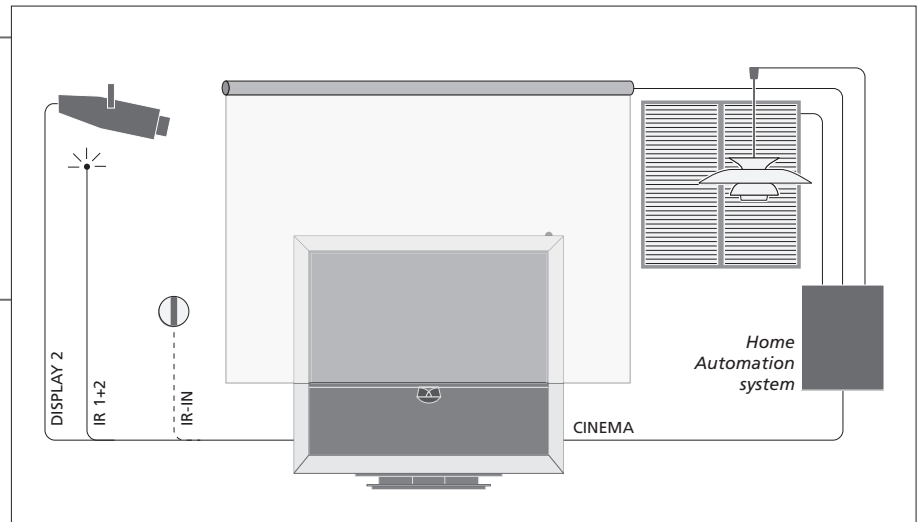

BeoMaster

Si su televisor está equipado con un BeoMaster, utilice la toma Ethernet situada en el panel de conexión lateral para conectarse a Internet y las dos tomas USB para conectar equipos adicionales a BeoMaster, como un lector de tarjetas de memoria.

Equipo de audio

Conecte a su televisor un equipo de audio de Bang & Olufsen que disponga de una toma Master Link. Conéctelo a la toma Master Link situada en el panel de conexiones lateral. Consulte también las páginas 18-19.

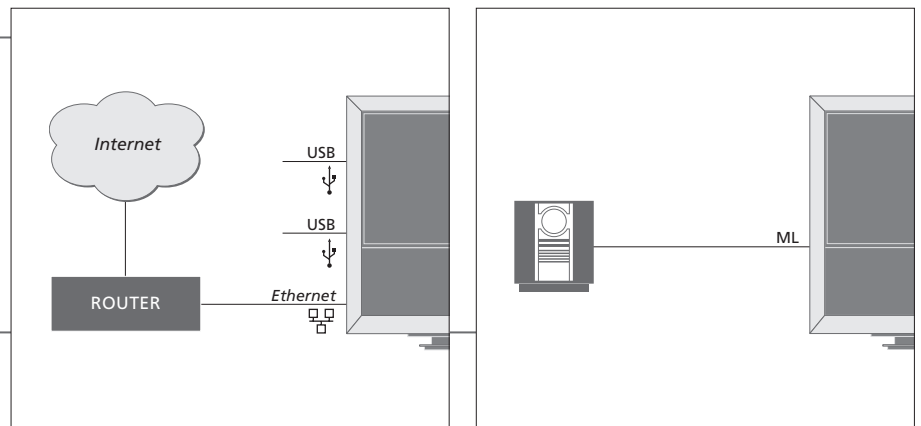

Cable y enchufe de alimentación

El cable y el enchufe de alimentación suministrados han sido diseñados especialmente para el televisor. Si cambia el enchufe o el cable resulta dañado, ello podría afectar al comportamiento del televisor. Conecte la toma ~ situada en el panel de conexiones lateral de su televisor a la toma de suministro eléctrico. El receptor de infrarrojos se iluminará en color rojo y el televisor pasará al modo standby, quedando así listo para su uso.

Paneles de conexiones

Los equipos que conecte al panel de conexiones principal deberán registrarse en el menú 'CONEXIONES'. Consulte la página 47.

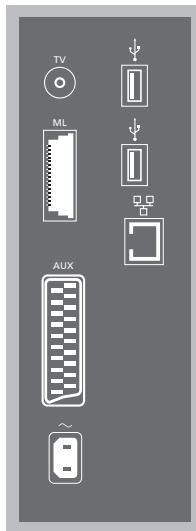
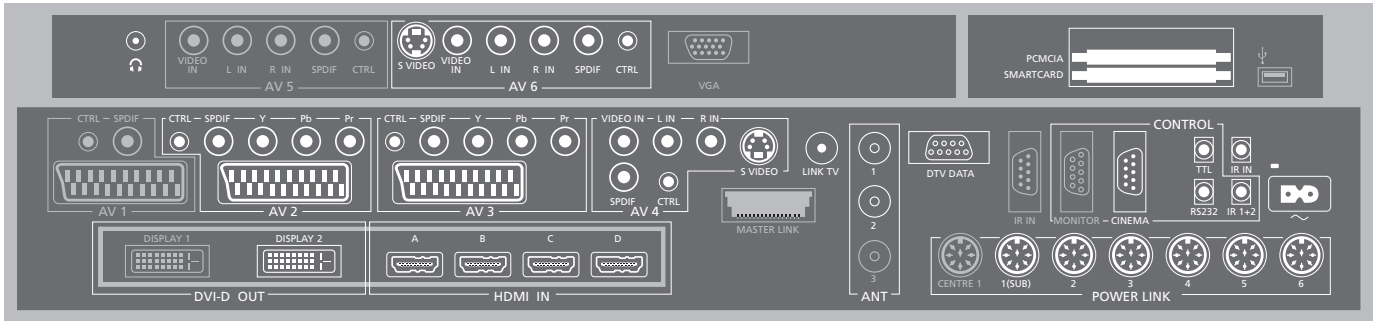

TV

Toma de entrada de antena para señales procedentes de una antena externa / red de televisión analógica por cable.

ML

Para un equipo de audio compatible con Bang & Olufsen. Disponible sólo si el televisor está equipado con un BeoMaster.

AUX

Toma de 21 patillas para equipos de vídeo adicionales destinados a permitir la realización de copias externas.

→ USB

Para la conexión de equipos compatibles con USB. Disponible sólo si el televisor está equipado con un BeoMaster.

🌐 Ethernet¹

Para la conexión a Internet. Disponible sólo si el televisor está equipado con un BeoMaster.

~ – Red eléctrica

Conexión a la red eléctrica.

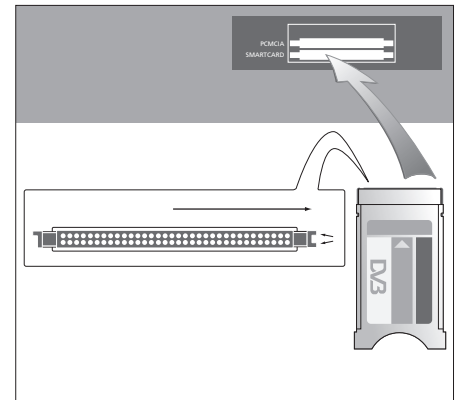

Uno de los extremos del módulo CA presenta un borde protuberante, mientras que el otro extremo presenta dos. El extremo con dos bordes debe quedar orientado hacia la derecha. Al insertar una tarjeta, el chip dorado debe quedar orientado hacia arriba.

Consejos útiles

Fuente HDMI Es posible ver dos fuentes HDMI al mismo tiempo, aunque sólo si una de las fuentes está conectada a la toma HDMI A o HDMI B y la otra fuente está conectada a la toma HDMI C o HDMI D.

¹*Conéctese únicamente a una red de área local (LAN) que se encuentre dentro de su planta, casa o edificio.

*Las tomas de color gris que aparecen la ilustración del panel de conexiones principal ya están ocupadas por conexiones internas. No desconecte los cables de estas tomas.



Conecte unos auriculares estéreo.

AV1

Grupo de tomas ocupado por el disco duro grabador opcional.

AV2

Grupo de tomas para la conexión AV de equipos de vídeo adicionales.

AV3

Grupo de tomas para la conexión AV de equipos de vídeo adicionales.

El televisor mantiene una ruta de señal abierta entre el reproductor de vídeo incorporado y una fuente grabable conectada al área de tomas AV3. Ello le permitirá configurar la fuente como AV3 para que se encienda automáticamente, además de configurar el grabador opcional para la grabación programada de la fuente conectada a la toma AV3, siempre que el equipo conectado admita estas funciones.

AV4

Grupo de tomas para la conexión AV de equipos de vídeo adicionales.

AV5

Este grupo de tomas sólo estará disponible si su televisor está equipado con un BeoMaster. Utilice este grupo de tomas para conectar equipos que no desee mantener conectados permanentemente, como una cámara de fotos o una videocámara.

AV6

Utilice este grupo de tomas para conectar equipos que no desee mantener conectados permanentemente, como una cámara de fotos o una videocámara.

VIDEO IN (AV4)

Para señales de vídeo.

L-IN, R-IN (AV4–AV6)

Entrada de línea derecha e izquierda.

Y – Pb – Pr (AV2–AV3)

Para señales de vídeo procedentes de una fuente externa, como una fuente HDTV. Puede utilizar esta toma junto con una toma AV o una toma de audio digital.

SPDIF (AV2–AV6)

Toma de entrada de audio digital procedente, por ejemplo, de un reproductor de DVD.

CTRL (AV2–AV6)

Para señales de control de infrarrojos enviadas a equipos externos conectados a una toma AV.

S VIDEO (AV4, AV6)

Para videocámaras S-VHS o Hi-8.

DISPLAY 2 (DVI-D OUT)

Conecte un proyector a esta toma.

HDMI IN (A–D)

Para fuentes de vídeo de tipo High Definition Multimedia Interface o PCs. Las fuentes se pueden registrar en cualquiera de los grupos de tomas AV. Si desea conectar un expansor HDMI, hágalo en la toma HDMI-C.

VGA

Toma para la conexión de una fuente de vídeo de alta definición o un PC.

ANT (1–3)

Toma de entrada de antena (1 – DVB-T/C) procedente de una antena externa / red de televisión por cable; (2 – DVB-S) procedente de una antena parabólica, antena externa / red de televisión por cable; (3) ocupada por el disco duro grabador opcional.

MASTER LINK

Para un equipo de audio compatible con Bang & Olufsen. Disponible si el televisor no está equipado con un BeoMaster.

LINK TV

Salida de antena para la distribución de señales de vídeo a otras habitaciones.

DTV DATA

Para uso futuro.

CINEMA

Para un sistema de domótica.

TTL/RS232

Destinado exclusivamente al uso en instalaciones para hoteles.

IR IN

Para un receptor de infrarrojos adicional si el televisor cuenta con un proyector.

IR 1+2

Para un transmisor de infrarrojos externo del tipo utilizado en instalaciones de cine en casa.

PCMCIA/SMARTCARD

Para una tarjeta / módulo de acceso a canales digitales por satélite.

→ USB (en el panel de conexión principal)

Sólo para uso técnico.

Auriculares Si desea desactivar los altavoces, gire la rueda de volumen rápidamente hacia la derecha. Gire la rueda de volumen en cualquier sentido para ajustar el volumen de los auriculares. Si desea volver a activar los altavoces, gire la rueda de volumen rápidamente hacia la izquierda.

POWER LINK 1 (SUB) Utilice un divisor de cable si desea conectar dos subwoofers Bang & Olufsen.

POWER LINK 2–6 Para altavoces posteriores en una instalación de sonido envolvente. Consulte también las páginas 54-55.

NOTA: Los reproductores de vídeo sólo pueden conectarse a los grupos de tomas AV1 o AV2, ya que son los únicos grupos de tomas con salida de vídeo. Conecte el reproductor de vídeo principal a la toma AV1 y el reproductor de vídeo secundario a la toma AV2.

Configuración inicial de su televisor

El procedimiento de configuración inicial se activa cuando el televisor se conecta a la red eléctrica y se enciende por primera vez. Si modifica posteriormente la instalación, podrá acceder a los mismos menús para actualizar su configuración.

Encender el televisor

El televisor tardará unos 20 segundos en encenderse y estar preparado para su uso.

TV

Encender

Hacer ajustes

Los siguientes parámetros aparecerán únicamente al encender el televisor por primera vez.*¹

< >

Seleccionar una opción

GO

Aceptar y pasar al siguiente elemento del menú

IDIOMA DEL MENÚ

Permite configurar el idioma del menú en pantalla

CONFIG. DE SINTONIZADOR

Permite habilitar o deshabilitar el sintonizador de televisión o DVB interno

CONEXIONES

Permite registrar equipos conectados, consulte la página 47

SINTONIZACIÓN AUTOMÁTICA

Permite sintonizar canales de televisión automáticamente, consulte la página 34. Sólo disponible si el sintonizador de televisión se encuentra habilitado, consulte la página 38

Información

Idioma del menú	Seleccione el idioma para los menús en pantalla.
Sintonizador de televisión	El menú 'CONFIGURACIÓN CANAL' sólo está disponible si el sintonizador de televisión está habilitado. Consulte las páginas 38 y 58.
Conexiones	Seleccione el tipo de equipos que ha conectado a cada toma, las tomas utilizadas, el nombre del equipo y el nombre de la fuente.
Sintonización automática	Aparecerá en la pantalla un menú destinado a la sintonización automática de canales.

¹*NOTA: Después de aplicar su configuración preferida en un menú, es posible que deba pulsar el botón verde para pasar al siguiente menú durante el procedimiento de configuración inicial. Siga las instrucciones que aparecerán en la pantalla.

Una vez completada la configuración inicial, podrá configurar los altavoces para usarlos como parte de su sistema de cine en casa.

Calibrar los altavoces

Configure los altavoces para optimizar el nivel de sonido desde su posición de escucha.

TIPOS DE ALTAVOCES

FUNCIÓN ALTAVOZ PARA

DISTANCIA ALTAVOZ

VOLUMEN ALTAVOZ

La configuración inicial de los altavoces es aplicable únicamente a los altavoces destinados a la fuente de televisión. Después de la configuración inicial, podrá configurar los altavoces para hacer uso de su sistema de Cine en casa. Consulte también las secciones 'Configuración de los altavoces' en las páginas 54–55 y 'Sonido envolvente y cine en casa' en la página 30.

AJUSTE

Permite ajustar el volumen, el nivel de bajos, el nivel de agudos y la sonoridad, así como predefinir dos combinaciones de altavoces predeterminadas. Puede seleccionar una combinación diferente de altavoces en cualquier momento. Consulte la página 35.

Calibrar el soporte

El movimiento motorizado del televisor no funcionará hasta que se haya llevado a cabo el proceso de calibración descrito a continuación.

POSICIÓN PIE TV



En 'FIJAR POSICIÓN IZQ MÁX', girar hacia la izquierda hasta el punto que desee utilizar como límite de movimiento



En 'FIJAR POSICIÓN DCHA MÁX', girar hacia la derecha hasta el punto que desee utilizar como límite de movimiento



Aceptar

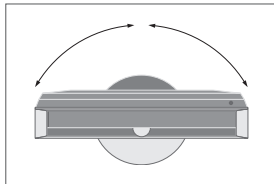

STAND POSITIONS

Permite configurar las posiciones predefinidas que deberá adoptar el televisor al encenderlo y apagarlo. Consulte la página 56.

Ajuste del soporte Configure el ángulo máximo de giro del televisor a izquierda y derecha.

NOTA: Necesitará calibrar el soporte antes de poder utilizar el movimiento motorizado del mismo.

Configuración de los altavoces

Agregue unos altavoces Power Link y hasta dos subwoofers BeoLab a su televisor para disfrutar de un sistema de sonido envolvente.

Seleccionar una combinación de altavoces

Encienda el televisor en el modo de televisión o Cine en casa antes de ajustar la configuración de los altavoces para cualquiera de los modos.

Encender el televisor y abrir el menú 'CONFIGURAR TV'

→ Seleccionar la opción 'SONIDO' en el menú 'OPCIONES'

→ Seleccionar un menú

Configurar el tipo de altavoz

Registre en el menú el tipo correspondiente a cada altavoz. Cada uno de los altavoces Bang & Olufsen reproducirá un sonido y aparecerá marcado en la pantalla.

→ Seleccionar el menú 'TIPOS DE ALTAVOCES'

→ Escoger un altavoz y seleccionar el tipo de altavoz

→  Aceptar

Configurar la función del altavoz

Seleccione la función de cada uno de los altavoces conectados, como, por ejemplo, frontal, posterior o envolvente. Un altavoz puede tener más de una función – una para ver la televisión y otra para ver Cine en casa.

→ Seleccionar el menú 'FUNCIÓN ALTAVOZ PARA'

→ Marcar la función de altavoz de cada uno de los altavoces

→  Aceptar

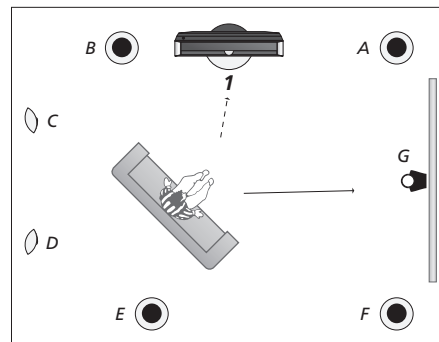

Configuración de la función de los altavoces.

	<i>TV (1)</i>	<i>Cine en casa (2)</i>
A:	Frontal derecho (Right front)	Frontal izquierdo (Left front)
B:	Frontal izquierdo (Left front)	Envolvente izquierdo (Left surround)
C:	Desactivado	Posterior izquierdo (Left back)
D:	Desactivado	Posterior derecho (Right back)
E:	Posterior izquierdo (Left back)	Envolvente derecho (Right surround)
F:	Posterior derecho (Right front)	Frontal derecho (Right back)
G:	Desactivado	Central (Centre)

Información

Sonido durante la configuración Durante el proceso de configuración, algunos altavoces reproducirán un sonido en ocasiones. Compruebe si el altavoz marcado coincide con el nombre del altavoz que está reproduciendo el sonido.

Funciones de los altavoces Deberá seleccionar en primer lugar los altavoces envolventes para poder seleccionar los posteriores.

NOTA: Para crear una configuración de Cine en casa es necesario pasar primero al modo de Cine en casa. Si desea obtener más información acerca de Cine en casa, consulte la página 30.

Si su instalación incluye dos posiciones de visión diferentes (para un sistema de cine en casa y para un televisor común), deberá crear dos configuraciones diferentes.

Configurar la distancia a los altavoces

Introduzca las distancias en línea recta y en metros entre su posición de visión favorita y cada uno de los altavoces.

Seleccionar el menú 'DISTANCIA ALTAVOZ'

→ Escoger un altavoz y seleccionar la distancia

→ **GO**
Aceptar

Calibrar el nivel de sonido

Se reproducirá un sonido de calibración alternativamente en cada altavoz. Ajuste los altavoces para que su nivel coincida con el nivel reproducido por el altavoz central.

Seleccionar el menú 'VOLUMEN ALTAVOZ'

→ Seleccionar 'AUTOMÁTICA' o 'MANUAL' en 'SECUENCIA'

→ Si selecciona 'MANUAL', seleccionar el nivel de ajuste del altavoz

→ **GO**
Aceptar

Ver el sistema de sonido activo

Consulte el nombre del sistema de sonido activo para una fuente o canal en la pantalla.

→ Abrir el menú 'CONFIGURAR TV'

→ Seleccionar la opción 'SONIDO' en el menú 'OPCIONES'

→ Seleccionar el menú 'SISTEMA DE SONIDO ACTIVO'

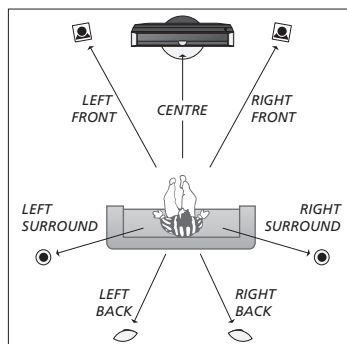

Configuración de la distancia a los altavoces.

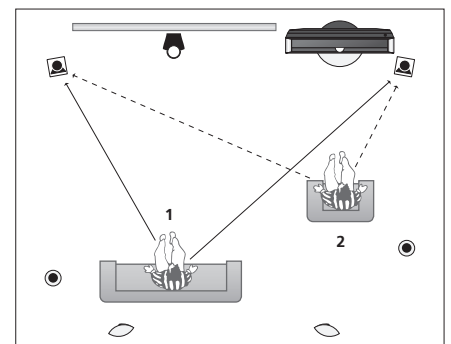

Calibración del nivel sonoro desde dos posiciones de visión diferentes.

Nivel de altavoz Calibre cada uno de los altavoces en relación con el altavoz central para garantizar que el sonido envolvente se reproduzca de forma óptima.

NOTA: Una vez que haya llevado a cabo la calibración de los altavoces, sólo necesitará volver a hacerlo si realiza cambios en la instalación.

Otros ajustes

Es posible ajustar otros parámetros, como las posiciones que debe adoptar el televisor, la hora y la fecha correctas o la activación, el ajuste y la desactivación de funciones relacionadas con el uso cotidiano del disco duro grabador.

Posiciones del televisor

Programa la posición que deba adoptar el televisor mientras ve la televisión, mientras escucha música o al apagarlo. Consulte la página 53 si desea obtener más información acerca de la instalación inicial del soporte.

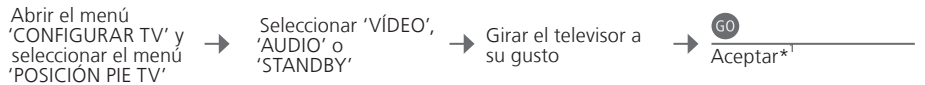

Fecha y hora

Ajuste la fecha y la hora. Pulse **Reloj** en Beo5 para abrir el reloj en la pantalla. El reloj desaparecerá transcurridos 10 segundos.

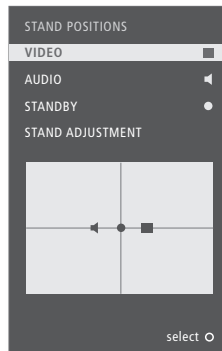

Información

¹***Configuración inicial** Tras configurar las posiciones del televisor durante la configuración inicial, pulse el botón verde para continuar con el paso siguiente.

NOTA: La forma más sencilla de configurar el reloj es sincronizarlo con el servicio de teletexto ofrecido por el canal seleccionado a través del menú 'RELOJ'. Si no dispone de un servicio de teletexto, puede ajustarlo manualmente.

Configuración del disco duro grabador

Las dos opciones del nivel de funciones ('BÁSICO' y 'AVANZADO') determinan el contenido del menú 'CONFIGURACIÓN'.

Encender el disco duro grabador y abrir el menú principal

→ Seleccionar el menú 'CONFIGURAR'

→ Seleccionar una opción y cambiar la configuración

→  Aceptar

NIVEL DE FUNCIONES	Permite seleccionar el nivel 'BÁSICO' o 'AVANZADO'
CÓDIGO CONTROL PATERNO*²	Permite introducir un código de acceso para restringir el acceso a las grabaciones
GRUPOS*²	Existen ocho grupos predefinidos en los que pueden clasificarse las grabaciones
CALIDAD GRABACIÓN*²	Calidad de las grabaciones ('ESTÁNDAR'/'ALTA')
DURACIÓN GRABACIÓN	Duración estándar de las grabaciones manuales
CONEXIONES	Permite registrar otros equipos conectados
REPRODUCCIÓN*²	La reproducción 'EXTENDIDA' comienza a copiar en la memoria intermedia al seleccionar una fuente. Consulte también las páginas 8-9
IDIOMA MENÚ	Permite seleccionar uno de los ocho idiomas disponibles para el sistema de menús
SINTONIZACIÓN*³	Permite ajustar con precisión los canales guardados en el sintonizador interno del disco duro grabador y ajustar la configuración de sonido
RELOJ*³	Permite configurar automáticamente la hora y la fecha del televisor

²*Disco duro grabador Las funciones marcadas con *² sólo están disponibles si se configura la opción 'NIVEL DE FUNCIONES' como 'AVANZADO'.

³*Sintonización y reloj En el nivel 'AVANZADO', las opciones 'CONFIGURACIÓN CANAL' y 'RELOJ' se encuentran en el menú 'EXTRA'.

Calidad de grabación La calidad 'ESTÁNDAR' ocupa menos espacio en el disco duro que la calidad 'ALTA'.

Configuración general: Seleccione su Zona, TV y Menú.

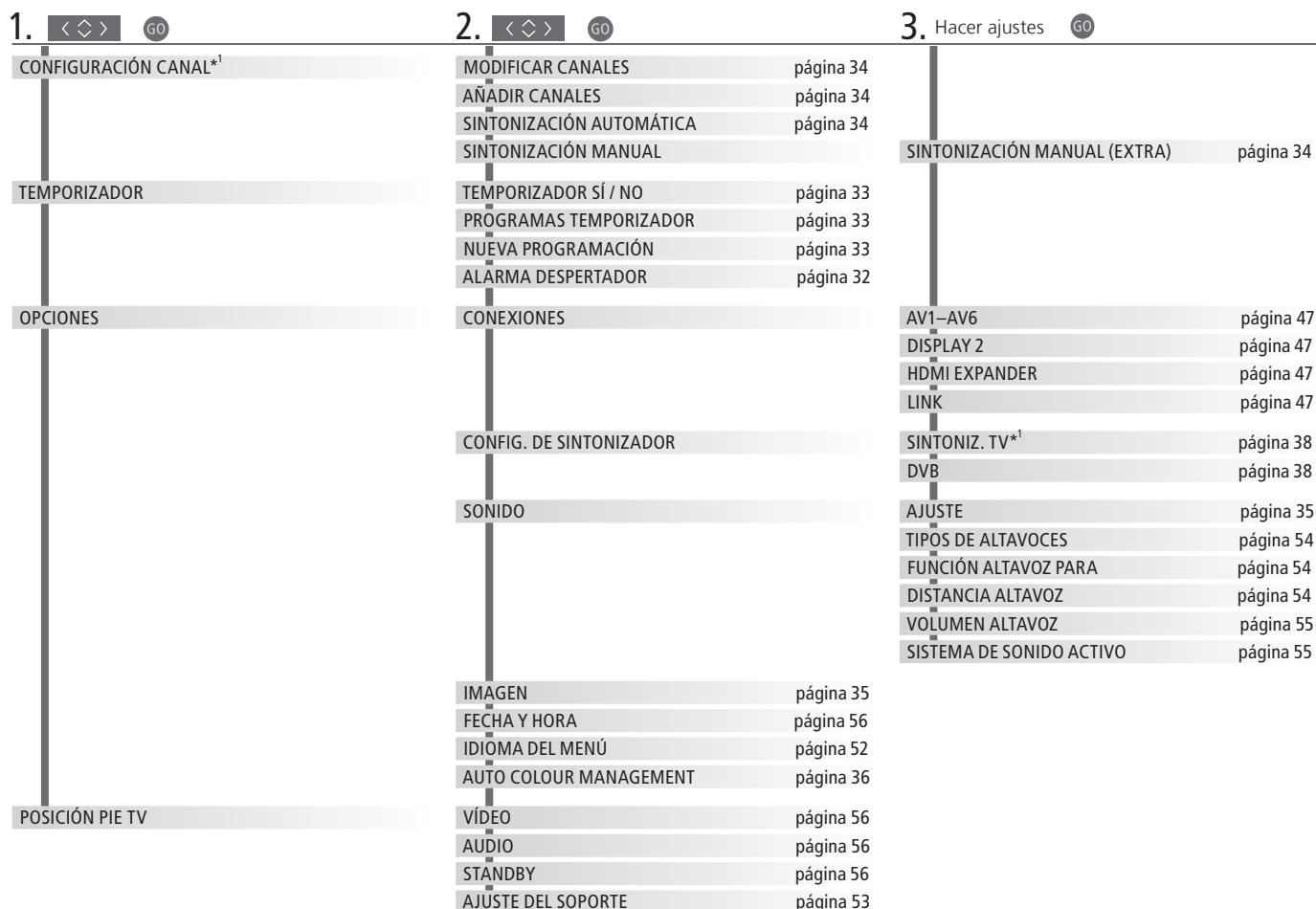

Limpeza

Mantenimiento Pantalla

El mantenimiento normal del equipo, como su limpieza, es responsabilidad del usuario.

Utilice un paño seco y suave para eliminar el polvo de la pantalla. No utilice limpiadores líquidos ni aerosoles.

Mueble y controles

Elimine el polvo de las superficies utilizando un paño seco y suave. Para eliminar manchas o suciedad, utilice un paño suave humedecido en una solución de agua y detergente suave, como líquido lavavajillas.

Nunca alcohol

No utilice alcohol o disolventes para limpiar ninguna pieza del televisor.

Disco duro grabador opcional: Seleccione su Zona, V.MEM y Menú.

1. < > GO

CONTENIDO DISCO DURO	
PROGRAMACIÓN TIMER	
ÍNDICE TIMER	página 26
CONFIGURACIÓN	
GRABAR / DETENER GRABACIÓN	páginas 4–5

2. < > GO

MODIFICAR* ²	
OPCIONES* ²	
GRUPO* ²	página 28
FUENTE	página 26
CANAL	página 26
HORA INIC.	página 26
HORA FINAL	página 26
FECHA / DÍAS	página 26
PROTECCIÓN* ²	página 26
CALIDAD* ²	página 26
EXTRA* ²	
NIVEL DE FUNCIONES	
CÓDIGO CONTROL PATERNO* ²	
GRUPOS* ²	
CALIDAD GRABACIÓN* ²	
DURACIÓN GRABACIÓN	
CONEXIONES	
REPRODUCCIÓN* ²	
IDIOMA MENÚ	página 57
EXTRA* ²	

3. Hacer ajustes GO

ELIMINAR	página 27
PARTIR	página 27
ELIMINAR SECCIÓN	página 27
COPIA EXTERNA	página 28
PROTECCIÓN	página 27
GRUPO	página 28
NOMBRE	página 27
CONTROL PATERNO	página 29
GRUPO	página 26
NOMBRE	página 26
CONTROL PATERNO	página 26
MANT. EPISOD.	página 26
BÁSICO – AVANZADO	página 57
CÓDIGO ANTIGUO – CÓDIGO NUEVO ...	página 57
CINE – DEPORTES ...	página 57
ESTÁNDAR – ALTA	página 57
GRABACIÓN MANUAL	página 57
NINGUNO – VMEM – DVD ...	página 57
DESACTIVADA – BÁSICA – EXTENDIDA	página 57
SINTONIZACIÓN	página 57
RELOJ	página 57

NIVEL DE FUNCIONES La configuración predeterminada de fábrica es 'BÁSICO'.

¹*NOTA: El menú 'CONFIGURACIÓN CANAL' sólo está disponible si el sintonizador de televisión está activado en el menú 'CONFIG. DE SINTONIZADOR'.
²*Función disponible únicamente en el nivel 'AVANZADO'.

Copia de seguridad y programa antivirus

Conserve siempre copias de sus datos para garantizar que no se pierdan sus fotografías, archivos de música, etc. en caso de un fallo del sistema o el programa. BeoMaster contiene un programa antivirus que bloquea la mayoría de virus informáticos más comunes.

Copia de seguridad

El usuario es responsable de realizar copias de seguridad de los datos regularmente, incluyendo en ellas, entre otros, los archivos, las fotografías y la música. El usuario es responsable de garantizar que dichos datos se almacenen en un soporte que permita volver a transferirlos inmediatamente al BeoMaster o, en el caso de que sea necesario sustituir el BeoMaster, al nuevo BeoMaster. Por último, el usuario es responsable también de volver a instalar dichas copias de seguridad cuando sea necesario.

Puede guardar las copias de seguridad en su equipo de trabajo o en cualquier otro dispositivo externo, como un disco duro portátil. También puede hacerlo en discos CD-Rom o DVD.

También deberá realizarse una copia de seguridad de los datos si el BeoMaster se envía a reparar. A menudo será necesario formatear el soporte de datos como parte del proceso de reparación, con la consecuente pérdida de datos sin previo aviso. Bang & Olufsen no se hace responsable de ninguna pérdida de datos.

Reinstalación de los datos

Si necesita reinstalar su colección multimedia en BeoMaster, deberá utilizar el software BeoPlayer, BeoPort o BeoConnect (sólo para usuarios de MAC) para transferir su colección a BeoMaster. Ello permite garantizar que no se pierda la información almacenada en las etiquetas asociadas.

Programa antivirus

El ataque de un virus podría provocar una avería en el sistema y la pérdida de datos importantes. En los casos más graves, podría ser necesario enviar BeoMaster a reparar. La garantía NO cubre aquellas averías provocadas por virus. BeoMaster contiene un programa antivirus. Dicho programa protege el equipo frente a los programas ilícitos más extendidos. El programa se actualizará automáticamente durante al menos cinco años a través de Internet, siempre que BeoMaster se mantenga conectado permanentemente a Internet. El programa está preparado para eliminar instantáneamente todos los archivos que contengan virus sin notificación previa. Como resultado, podrían eliminarse archivos transferidos a BeoMaster.

Bang & Olufsen no se hace responsable de ninguna pérdida producida como consecuencia del ataque de un virus.

BeoMaster incorpora una edición limitada de Windows XP®. Antes de utilizar esta edición, debe leer las cláusulas del Contrato de licencia de usuario final (CLUF), descritas a continuación.

Cláusulas del CLUF

Usted ha adquirido un dispositivo denominado BeoMaster que incluye software con licencia de AmiTech, otorgada por Microsoft Licensing, GP o sus empresas filiales. Los productos software instalados con origen en MS, así como todos los medios asociados, el material impreso y la documentación electrónica o en línea, se encuentran protegidos por las leyes y tratados internacionales de propiedad intelectual. Se autoriza el uso del SOFTWARE, que en ningún caso se considerará vendido. Todos los derechos reservados.

SI NO ESTÁ DE ACUERDO CON ESTE CONTRATO DE LICENCIA DE USUARIO FINAL CLUF, NO UTILICE EL DISPOSITIVO NI COPIE EL SOFTWARE. EN SU LUGAR, PÓNGASE EN CONTACTO SIN DEMORA CON AMITECH A FIN DE RECIBIR INSTRUCCIONES ACERCA DE CÓMO DEVOLVER EL DISPOSITIVO SIN HABERLO UTILIZADO Y RECIBIR UN REEMBOLSO. EL USO DEL SOFTWARE, INCLUYENDO, ENTRE OTROS, EL USO DEL DISPOSITIVO, CONSTITUIRÁ SU ACEPTACIÓN DEL PRESENTE CLUF (O RATIFICACIÓN DE CUALQUIER CONSENTIMIENTO PREVIO).

CONCESIÓN DE LICENCIA DE SOFTWARE. Este CLUF le concede la siguiente licencia: Puede utilizar el SOFTWARE únicamente en el DISPOSITIVO.

NO TOLERANCIA A LOS FALLOS. EL SOFTWARE NO ES TOLERANTE A LOS FALLOS. AMITECH HA DETERMINADO DE FORMA INDEPENDIENTE CÓMO UTILIZAR EL SOFTWARE DEL DISPOSITIVO Y MS HA CONFIADO LAS PRUEBAS REALIZADAS POR AMITECH, QUE SE CONSIDERAN SUFICIENTES COMO PARA DETERMINAR QUE EL SOFTWARE ES APTO PARA TAL USO.

AUSENCIA DE GARANTÍAS DE SOFTWARE. EL SOFTWARE se entrega TAL CUAL y con todos sus defectos. TODA LA RESPONSABILIDAD EN RELACIÓN CON EL NIVEL SATISFACTORIO DE CALIDAD, RENDIMIENTO, PRECISIÓN Y ESFUERZO (INCLUYENDO AUSENCIA DE NEGLIGENCIA) RECAE SOBRE USTED. POR OTRA PARTE, NO SE GARANTIZA LA AUSENCIA DE INFRACCIONES E INTERFERENCIAS EN SU DISFRUTE DEL SOFTWARE. SI USTED HA RECIBIDO ALGUNA GARANTÍA RELACIONADA CON EL DISPOSITIVO O EL SOFTWARE, DICHAS GARANTÍAS NO TIENEN SU ORIGEN EN MS NI TAMPOCO LA VINCULAN. Exención de responsabilidad frente a determinados daños. A EXCEPCIÓN DE LO PROHIBIDO POR LA LEGISLACIÓN, MS NO SE HACE RESPONSABLE DE NINGÚN DAÑO INDIRECTO, ESPECIAL, EMERGENTE O ACCIDENTAL DERIVADO DE O EN CONEXIÓN CON EL USO O FUNCIONAMIENTO DEL SOFTWARE. DICHA LIMITACIÓN SERÁ DE APLICACIÓN INCLUSO SI ALGÚN REMEDIO NO SATISFACE SU FINALIDAD

ESENCIAL. MS NO SE HACE RESPONSABLE EN NINGÚN CASO DE NINGUNA CANTIDAD QUE SUPERE LOS DOSCIENTOS CINCUENTA DÓLARES ESTADOUNIDENSES (250,00 US\$).

Limitaciones en cuanto a ingeniería inversa, descomposición y desensamblaje. No deberá aplicar procedimientos de ingeniería inversa, descomponer ni desensamblar el SOFTWARE a menos que dicha actividad sea autorizada expresamente por la legislación aplicable a pesar de esta limitación, y únicamente en tal caso.

PERMISO DE TRANSFERENCIA DE SOFTWARE CON LIMITACIONES. Puede transferir permanentemente los derechos que le confiere este CLUF únicamente como parte de una venta o transferencia permanente del Dispositivo, y sólo si el destinatario acepta las cláusulas de este CLUF. Si el SOFTWARE es una actualización, la transferencia deberá incluir también las versiones anteriores del SOFTWARE.

LIMITACIONES A LA EXPORTACIÓN. Usted conviene en aceptar que el SOFTWARE se encuentra sujeto a la jurisdicción de exportación de EE. UU. Usted se compromete a cumplir la legislación nacional e internacional aplicable al SOFTWARE, incluyendo las Normas de administración de exportaciones de EE. UU. y las limitaciones de usuario final, uso final y destino definidas por EE. UU. y otros gobiernos. Si desea obtener más información, consulte la dirección <http://www.microsoft.com/exporting/>

Residuos de equipos eléctricos y electrónicos (WEEE) – Protección medioambiental



Los equipos, piezas y baterías de tipo eléctrico y electrónico marcados con este símbolo no deben eliminarse junto con los residuos domésticos habituales; todos los equipos, piezas y baterías de tipo eléctrico y electrónico deben recogerse y eliminarse de forma independiente.

Al deshacerse de equipos eléctricos y electrónicos utilizando los sistemas disponibles en su país, usted está protegiendo el medio ambiente y la salud humana y contribuye a realizar un uso prudente y racional de los recursos naturales. La recogida de equipos, baterías y residuos de tipo eléctrico y electrónico evita la contaminación

potencial de la naturaleza con las sustancias peligrosas que podrían contener los productos y equipos de este tipo.

Su distribuidor de Bang & Olufsen le asesorará acerca de los pasos a seguir en su país para realizar la eliminación de forma correcta.

Si el producto es demasiado pequeño como para ostentar el símbolo, éste aparecerá en su manual de usuario, en el certificado de garantía o en el embalaje.

CE Este producto satisface los requisitos definidos en las Directivas 2004/108/CE y 2006/95/CE.

This product incorporates copyright protection technology that is protected by U.S. patents and other intellectual property rights. Use of this copyright protection technology must be authorized by Macrovision, and is intended for home and other limited viewing uses only unless otherwise authorized by Macrovision. Reverse engineering or disassembly is prohibited.

HDMI, the HDMI logo and High-Definition Multimedia Interface are trademarks or registered trademarks of HDMI Licensing LLC.

Reconocimientos y responsabilidad

Los nombres de los productos mencionados en esta Guía podrían ser marcas comerciales o marcas comerciales registradas en propiedad de otras compañías.



Algunas secciones de este producto utilizan tecnologías Microsoft Windows Media Technologies. Copyright © 1999–2002 Microsoft Corporation. Todos los derechos reservados. Microsoft, Windows Media y el logotipo de Windows son marcas comerciales registradas en propiedad de Microsoft Corporation en Estados Unidos y/u otros países.

Recuerde que Bang & Olufsen no se hace responsable bajo ningún concepto de los daños emergentes, accidentales o indirectos derivados del uso o imposibilidad de utilizar el software.

Manufactured under license from Dolby Laboratories. Dolby, Pro Logic, and the double-D symbol are registered trademarks of Dolby Laboratories.

Confidential unpublished works.
Copyright 1992–2003 Dolby Laboratories.
All rights reserved.

Manufactured under license under U.S. Patent #'s: 5,451,942; 5,956,674; 5,974,380; 5,978,762; 6,487,535; 7,003,467; 7,212,872 & other U.S. and worldwide patents issued & pending.

DTS, DTS Digital Surround, ES, and Neo:6 are registered trademarks and the DTS logos, and Symbol are trademarks of DTS, Inc.

© 1996–2008 DTS, Inc.
All Rights Reserved.

